

Contenuti (Page revise according to your manual)

1. Introduzione.....	1
1. Un Messaggio da CoolZET.....	1
2. Schema del suo PMP.....	1
3. Guida Introduttiva.....	3
2. Utilizzo del dispositivo.....	9
1. File Manager.....	9
2. E-Office.....	11
2-1. Foto Album.....	11
2-2. E-Book.....	14
3. Audio Player.....	16
4. Video Player.....	22
4-1. Orange (Il programma per la conversione di file).....	29
4-2. Collegamento alla TV.....	30
5. Tool Box.....	32
5-1. PIMS.....	32
1. Calcolatrice.....	33
2. Memo.....	33
3. Calendario.....	34
4. Sveglia.....	35
5. Cronometro.....	35
5-2. USB.....	36
1. Collegamento con il cavo USB.....	36
2. Trasferimento Dati tramite l'USB Host.....	39
5-3. Impostazioni.....	40
6. Telecomando Cablato (Articolo Facoltativo).....	43
7. Telecomando IR (Articolo Facoltativo).....	44
8. Docking Station (Postazione di Attracco, Articolo Facoltativo)..	45
3. Supporto Tecnico.....	46
1. Risoluzione dei Problemi.....	46
2. Firmware/Aggiornamento BIOS.....	47
3. Contattaci.....	47
4. Specifiche Tecniche.....	48
1. V43 Specifiche.....	48
2. Requisiti di Sistema.....	49

1. Introduzione

1. Un Messaggio da CoolZET

Grazie per aver acquistato questo Portable Multimedia Player (“PMP” o “l’apparecchio”). E’ possibile godere i film, le musiche, le foto ovunque e in qualsiasi momento.

Si prega di visitare il nostro sito web (<http://www.coolzet.com>) per le ulteriori informazioni e per l’aggiornamento (Manuale d’Utente, Firmware, Bios, Driver, ecc.) di questo apparecchio.

Proviamo sempre per fornire agli utenti i nuovi supporti incluso il manuale d’utente e le aggiornamenti firmware.

2. Schema del suo PMP

⊙ Schema del suo PMP: pannello superiore / posteriore.

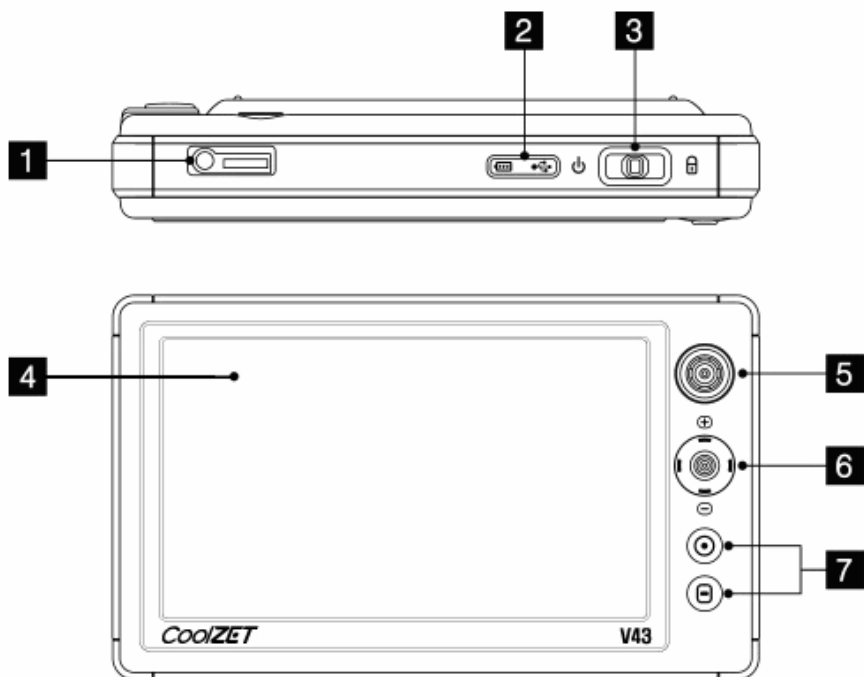

- 1) Porta Cuffie / Telecomando Cablato / GPS: Collegare le cuffie / il telecomando cablato / il ricevitore GPS a questa porta.
- 2) Indicatore di Caricabatteria / Collegamento di USB: Displays whether a power adaptor or USB cable is properly connected.
- 3) Pulsante Accensione / Blocco: Accendere / Spegner e bloccare l’apparecchio.
- 4) TFT LCD: Controllare l’apparecchio usando il Touch Screen.
- 5) Altoparlante: Ascoltare i suoni senza le cuffie al suono monofonico.
- 6) Joystick: Per controllare l’apparecchio, muovere il Joystick a sinistra, destra, su, giù oppure premerlo. Utilizzare il Joystick come un metodo alternativo del Touch Screen.
- 7) Pulsante B1 / B2: Selezionare i menu usando i pulsanti B1 / B2 come un metodo alternativo del Touch Screen.

⊙ **Schema del suo PMP: pannello lato sinistro/destro.**

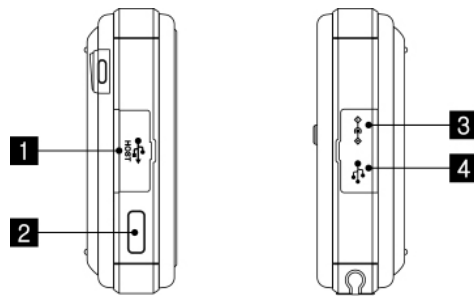

- 1) Porta USB Host: Utilizzare questa porta per collegare un dispositivo esterno all'apparecchio tramite il cavo USB.
- 2) Sensore all'Infrarosso/LED: Puntare il telecomando senza cavo verso questo sensore all'Infrarosso/LED.
- 3) Connettore di DC: Utilizzare questa porta per l'alimentazione tramite il cavo di alimentazione.
- 4) Porta USB: Utilizzare questa porta per collegare l'apparecchio al PC.

⊙ **Schema del suo PMP : pannello superiore/inferiore**

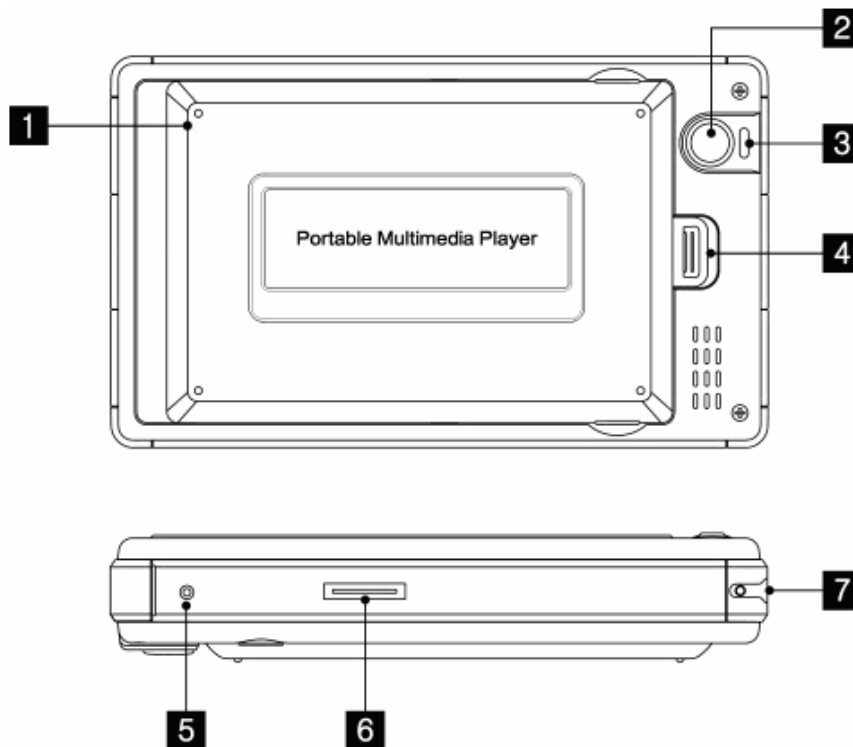

- 1) Batterie: Batteria litio-polimero.
- 2) Stand hole: Inserire la penna stilo a questa parte per sollevare l'apparecchio.
- 3) E' possibile cambiare l'angolo di visione impostando la lunghezza della penna.
- 4) Parte Cinghia: Circolare la cinghia.
- 5) Tasto di rilascio batteria: Rimuovere la batteria premendo il tasto di rilascio batteria.
- 6) Reimposta: Fare il Reboot dell'apparecchio inserendo la Penna stilo in questa parte.
- 7) Uscita-TV: Collegare il cavo di Uscita TV integrata 24-pin a questa porta.
- 8) Penna Stilo: Utilizzare la Penna stilo per navigare tra i menu sullo schermo principale.

3. Guida Introduttiva

⊙ Precauzioni

Please take great care while using this rechargeable, mass storage device.

Per usare l'apparecchio in condizioni di sicurezza, leggere attentamente il manuale d'utente.

1. I dati memorizzati sul PMP potrebbero essere non sicuri. Se l'apparecchio è stato esposto ad urti, impatti estremi o uso improprio, i suoi dati possono andare persi.
2. Non esporre l'apparecchio ai campi magnetici.
Particolarmente, non utilizzare nessun dispositivo magnetico attaccando il suo PMP.
3. Ricaricare la batteria alla temperatura ambiente.
Non ricaricare mai la batteria ad alta temperatura (più di 35°C) come in un'automobile con i finestrini chiusi (specialmente in estate).
4. Non lasciar cadere il suo PMP o esporlo a forti urti.
Non consigliamo l'uso dell'apparecchio durante gli esercizi.
5. Riformattare regolarmente il disco rigido in formato FAT32.
Non consigliamo utilizzare un programma Defragmetazione Disco.
6. Non esporre l'apparecchio alla luce solare diretta o a fonti di calore.
Particolarmente, non lasciare l'apparecchio in un'automobile nell'estate.
7. Non esporre l'apparecchio nell'ambiente umido o liquido.
8. Ricordarsi che la temperatura dell'interno di un'automobile può aumentare più di 60°C nell'estate.
Non lasciare l'apparecchio in quel ambiente per lungo tempo. (Temperatura di Funzionamento: 5°C~45°C).
9. Collegare il dispositivo ad un datatore di DC del veicolo dopo avere avviato l'automobile e disconnetterlo dopo lo spegnimento dell'automobile.
10. Non pulire il dispositivo con i prodotti chimici quali alcool o benzene poiché possono danneggiarlo.
11. Quando usa l'apparecchio per lungo tempo, rimuovere la batteria da PMP e collegare l'adattore AC.
12. L'ascolto prolungato con le cuffie può comportare Danni permanenti all'udito.
13. Notarsi che il potenziale per evitare della scossa elettrica quando collega alla presa di alimentazione.
14. Non tentare di aprire l'apparecchio o di smontarlo da soli.
Lo smontaggio, la riparazione o la modifica non autorizzati possono invalidare la garanzia.
15. Non esercitare una pressione eccessiva sul LCD. Potrebbe provocare i danni sul LCD.

⊙ Sblocco dell'apparecchio



1. Sbloccare l'apparecchio spostando il pulsante di Sblocco nella posizione centrale.
Quando l'apparecchio è bloccato, non risponderà all'ingresso.

⊙ Accensione



1. Spostare il pulsante di Accensione a sinistra e premerlo per 2 secondi. Menu Iniziale apparirà sullo schermo. Dopo essere apparito il menu, selezionare né uno nei menu principali.

⊙ Spegnimento



1. Spostare il pulsante di Accensione a sinistra e premerlo per 2 secondi. Un messaggio di chiusura apparirà sullo schermo.

⚙️ Info

Se l'apparecchio non riesce a funzionare, premere RESET con la Penna stilo per fare il reboot del sistema.

⊙ Touch Screen: Utilizzando la Penna Stilo

. Clicca (Tap): Sfruttare la Penna stilo per cliccare sul tasto (Icona) sullo schermo.

. Trascina (Slide): Per trascinare un oggetto, premere e tenere un oggetto con la Penna stilo in una parte desiderata.

. Alla parte di destra della barra del volume (parte di destra superiore), c'è l'icona di altoparlante per il mutamento di suoni.

Cliccare questa icona per mutare.

⚙️ Info

. Per cambiare i volumi o utilizzare Memo, usare la funzione Trascinamento.

⊙ Touch Screen

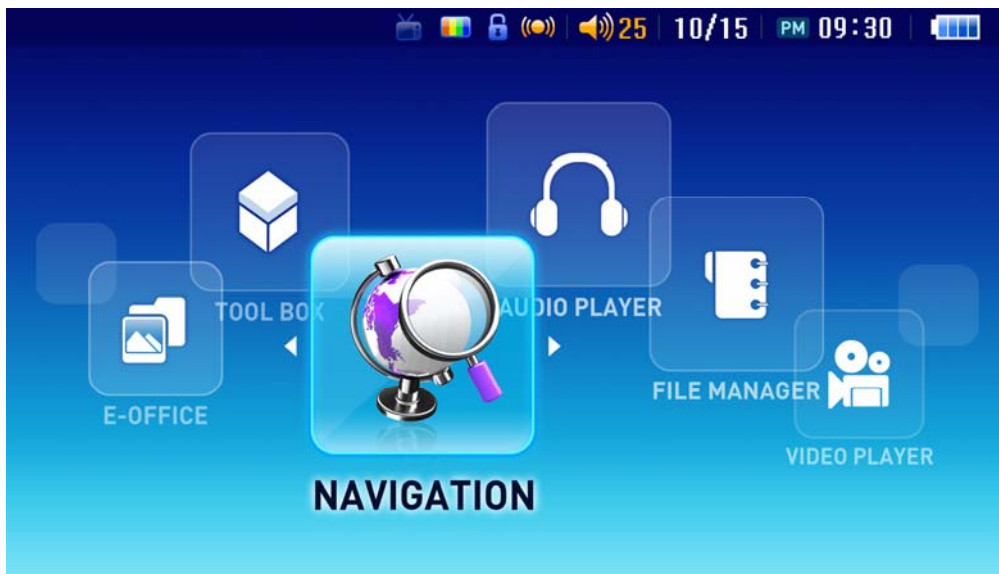

: Uscita TV abile. Quando collega il cavo A/V cable alla uscita TV, cliccare su questa icona per produrre immagini sullo schermo TV.



: Risparmio Energetico. Anche se un'utente imposta il "Risparmio Energetico LCD off", se clicca questa icona dell'arcobaleno, entra nella modalità di Risparmio Energetico LCD. Non deve aspettare finché si spegne.



: Pulsante Blocco (Visualizza tutti i tasti sono bloccati).



: Opzioni di Output. Si può selezionare 4 opzioni che seguono:

1. Auto: If you connect the clip-on GPS module, the sound should be output from the built-in altoparlante. Se collega il modulo clip-on GPS, il suono uscirà dall'altoparlante biult-in.

Se collega il telecomando cablato, il suono uscirà dal telecomando cablato.

2. Altoparlante: Se attiva il modulo clip-on GPS o il telecomando cablato, il suono uscirà dall'altoparlante biult-in.

3. Cuffie: Se attiva il modulo clip-on GPS o il telecomando cablato, il suono uscirà dalle cuffie.

4. 24 pin: Se attiva il modulo clip-on GPS o il telecomando cablato, il suono uscirà dal cavo di 24 pin.

 : Tasto di volume.

⊙ Menu Iniziale/Finale

1. Cliccare su un'icona di menu per entrare nel sottomenu.
2. Cliccare su "X" per uscire e ritornare al menu principale.

⊙ Menu ad Albero

Step 1	Step 2	Step 3
Navigation		
Video Player		
Audio Player		
E-Office	Photo Album	
	E-book	
Tool Box	PIMS	Calculator
		Memo
		Calendar
		Alarm
		Stop Watch
	USB	Host
		PC Link
File Manager		

⊙ Icone



1. Navigazione

Cliccare su questa icona per iniziare il programma di Navigazione.



2. Video Player

Cliccare su questa icona per vedere i film.



3. Audio Player

Cliccare su questa icona per ascoltare musica.



4. E-Office

Cliccare su questa icona per usare Foto Album e E-Book.



5. File Manager

Cliccare su questa icona per ricercare, copiare, incollare o Eliminare i file.



6. Tool Box

Cliccare su questa icona per usare Calcolatrice, Memo o altri funzioni.

⊙ Propping the Player Up



1. Estrarre la Penna stilo dall'apparecchio.

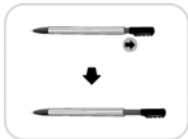

2. Modificare l'angolo di visione cambiando la lunghezza della Penna stilo.

3. Per fissare l'apparecchio, mettere la penna stilo nel meccanismo.

⊙ Touch Screen: Con la Penna Stilo

. Clicca(Tap): Usare la Penna stilo per cliccare sui tasti(sulle icone) sullo schermo. Toccare lo schermo dolcemente.

. Trascina(Slide): Per trascinare un oggetto, premere e mantenere premuto l'oggetto con la penna stilo, mentre si trascina nella zona di destinazione.

⚙Info

. Per modificare i volumi e utilizzare Memo, usa la funzione di "Trascinamento".

⊙ Pulsanti



1. Joystick

- Navigazione : Muovere il joystick verso sinistra, destra, l'alto o il basso.

- Selezione (clicca) : Premere il joystick al centro.

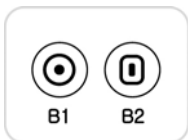

2. B1/B2

Switch between different groups of buttons and nascondi/mostra windows.



3. Volume

Muovere il joystick su or giù per modificare i volumi.

- Su: Aumento volume

- Giù: Diminuzione volume

⊙ Inserimento/Estrazione della Batteria

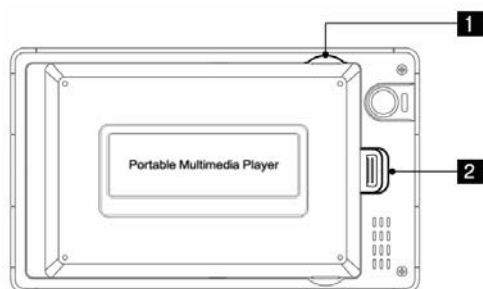

1) Meccanismo di rilascio batteria

2) Tasto di rilascio batteria

Estrazione

1. Premere il tasto di rilascio batteria verso destra.

2. Strettare dal meccanismo di rilascio batteria ed eliminarla. hold of the battery from the battery release holes and Elimina it.

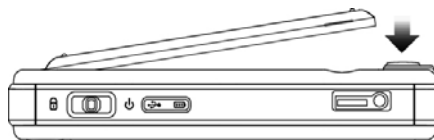
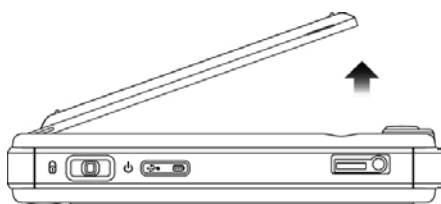

Inserimento

1. Fissare la batteria nella posizione e inserire nel dispositivo.

⚙️Info

. Prima di estrarre la batteria, spegnere l'apparecchio.

. Tempo di ricarica della batteria: Approx. 4 ore.

. Durata di batteria: Modalità Video – 6 ore, Modalità Audio (Spento LCD) – 8 ore

(I vari fattori possono influire sulla durata batteria come modi o ambiente di utilizzo.)

⊙ Come collegare una batteria

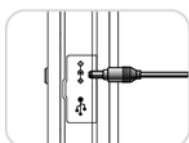

1. Collegare il cavo di alimentazione AC con l'adattatore DC l'apparecchio situato nella parte laterale.

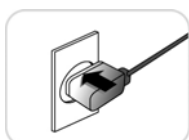

2. Collegare la presa alla spina.

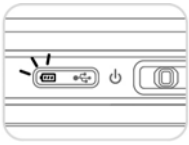

3. Quando ricarica la batteria, LED lampeggia per tutta la durata della ricarica. Una volta che la batteria è completamente carica, l'indicatore smette di lampeggiare e rimane acceso.

Info

Quando l'alimentazione AC è stata collegata, non ha bisogno di batteria per far funzionare l'apparecchio.

⊙ Quando la batteria si esaurisce

1. Quando la batteria si esaurisce, il messaggio "Batteria Insufficiente" apparirà sullo schermo. Dopo di questo messaggio, l'apparecchio sarà spento.

Info

- . Usando l'apparecchio, controllare l'indicatore di batteria sullo schermo.
- . Prima di una batteria esaurisce completamente, ricaricarla con almeo un'ora di anticipo per riusare l'apparecchio.
- . Quando il messaggio "Batteria Insufficiente" appaia, ricaricare la batteria immediatamente.
- . Se si usa la batteria a lungo che una volta esaurita completamente, potrebbe provocare i danni all'apparecchio.

⊙ Avvertenza sulla batteria

Il PMP ha una batteria capacità elevata di litio-Polimo (4000 mAh/3.7 V).

Leggere e non dimenticare le istruzioni seguente:

1. Mantenere sempre la batteria lontano dalla alta temperatura, dai prodotti chimici e dalla scossa fisica.
2. Utilizzare sempre il dispositivo con un adattatore certificato per ricaricare la batteria. Non utilizzare qualunque altro adattatore o ricaricatore.
3. Non inserire mai la batteria nel dispositivo se è stato in acqua.
4. Non impostare mai la batteria su fuoco.
5. Quando la batteria completamente è scaricata, ricaricarla per almeno un'ora.
6. Per estendere la durata del dispositivo, elimina la batteria quando utilizza un adattatore di CA.
7. Prima di primo uso della batteria, ricaricare completamente.
8. La batteria ha una durata limitata.

La batteria di litio-polymer si può ricaricare circa 500 volte nelle condizioni normale. La riduzione durata di batteria è dovuta dalla "Effetto Memoria".

Nel primo uso della batteria litio-polymer, non trova un "Effetto Memoria". Questa significa sia migliore da ricaricare frequentemente una batteria ancora scaricata che ricaricare una batteria completamente scaricata.

Info

Cosa significa Effetto Memoria?

Se per un periodo di tempo molto lungo le batterie (NiCd) o (Ni-MH) vengono ripetutamente scaricate in modo parziale e quindi ricaricate subito in modo complete, rimane disponibile solamente questa capacità parziale della batteria continuamente utilizzata. Ciò significa che la batteria non dispone più dell'intera capacità e questo solo perché per diverse volte non è stata scaricata completamente. A disposizione rimane solo la capacità parziale relativamente limitata.

2. Utilizzo del dispositivo

1. File Manager

☉ Menu

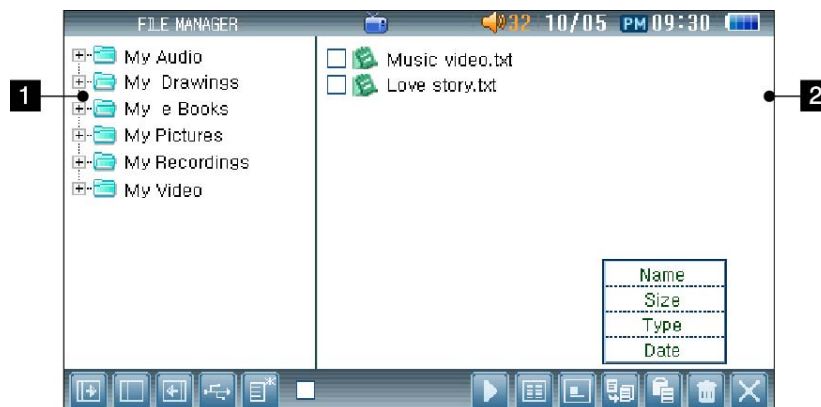

1) Lista di Cartelle

2) Lista di File

 Apri Finestra di Cartella

 Divide finestra

 Apri Finestra di File

 Collegamento USB

 Nuova Cartella

 Riproduci File

 Ordina File

 Mostra Dettagli sui File

 Copia

 Incolla

 Elimina

 Chiudi

♣Info

Se chiudi un programma nel sottomenu di File Manager, ritornerà il menu di File Manager.

☉ Selezione tutto



1. Cliccare su “Selezione tutto” per selezionare o deselegionare tutti i file della cartella attuale.

☉ Divide Finestra

1. Cliccare su “Apri Finestra di Cartella”() per ingrandire la lista di cartella.

2. Cliccare su “Apri File”() per ingrandire la lista di file.

3. Cliccare su “Divide finestra”() per vedere tutte le due liste su uno schermo.

⦿ **Seleziona File**

1. Cliccare su un'icona accanto al file per selezionare.

Cliccare su “Seleziona tutto”() per selezionare o deselezionare tutti i file.

⦿ **Ordina File**

1. Premere e mantenere premuto il tasto “Ordina File”(), apparirà una finestrina.

Si può selezionare tra 4 possibilità d'ordine.

Toccare leggermente “Ordina File”() per ordinare i file in ordine inverse.

- Nome: Visualizza i file ordinati alfabeticamente.

- Dimensione: Visualizza i file ordinati dal più grande al più piccolo.

- Formato: Visualizza i file ordinati dai diversi tipi di file.

- Data: Visualizza i file ordinati dal più recente al più vecchio.

⦿ **Crea una Nuova Cartella**

1. Cliccare su “Nuova Cartella”() per creare una nuova Cartella.

La nuova cartella sarà stata creata in formato seguente “Cartella (Data)”. Se le diverse cartelle sono create in un giorno, le cartelle saranno create nel seguente ordine: “Data-1”, “Data-2”...

⦿ **Copia/Incolla**

1. Selezionare un file per copiare.

Cliccare su “Copia”() per copiare il file.

2. Cliccare su “Incolla”() dopo aver selezionato una cartella in cui per incollare il file copiato.

Se un file identico è già nella cartella, cliccare “Sì” per restituire o cliccare “No” per annullare.

⦿ **Riproduci un File**

1. Selezionare un file per riprodurre.

Cliccare su “Riproduci File”() per riprodurre il file selezionato.

Se seleziona i file più di due per accedere, tutti i file saranno riprodotti. Tuttavia, ogni file sono attivati dai programma differenti, sono il primo file sarà attivato.

⦿ **Elimina un File**

1. Cliccare su “Elimina File”() dopo aver selezionato i file per Eliminare. Apparirà una finestrina per confermare la Eliminazione. Cliccare su “Sì” per Eliminare i file.

2. E-Office

2-1. Foto Album

☉ Menu

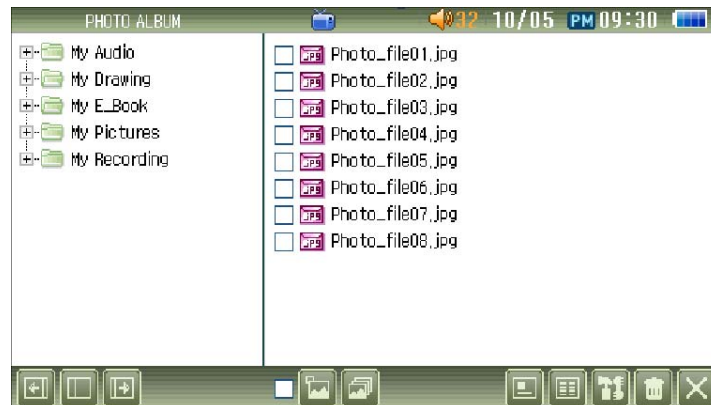

-  Apri finestra di Cartella
-  Divide finestra
-  Apri File Window
-  Seleziona tutto
-  Modalità Schermo Intero
-  Visualizza Diapositive
-  Anteprima File
-  Ordina File
-  Imposta
-  Elimina File
-  Chiudi

♣Info

Formati supportati: JPEG, JPG, BMP, PNG

☉ Seleziona File

1. Cliccare su un'icona accanto al file per selezionare.

Cliccare su “Seleziona tutto”() per selezionare o deselezionare tutti i file.

☉ Ordina File

1. Premere e mantenere premuto il tasto “Ordina File”(), apparirà una finestrina.

Si può selezionare tra 4 possibilità d'ordine.

Toccare leggermente “Ordina File”() per ordinare i file in ordine inverse.

- Nome: Visualizza i file ordinati alfabeticamente.
- Dimensione: Visualizza i file ordinati dal più grande al più piccolo.
- Formato: Visualizza i file ordinati dai diversi tipi di file.
- Data: Visualizza i file ordinati dal più recente al più vecchio.

⦿ Anteprima File

1. Toccare leggermente l' icona di "Anteprima File" (), una finestrina apparirà.



Si può selezionare tra 4 tipi di anteprima.

- Simple View: Mostra solo il nome di un file.
- Detailed View: Mostra il nome, il formato e la data modificata di un file.
- Anteprima: Mostra le immagini di thumbnail.
- List View: Mostra una lista delle immagini di thumbnail images.

⦿ Elimina File

1. Cliccare su "Elimina File" () dopo aver selezionato i file in cui desidera Eliminare. Apparirà una finestrina per confermare la Eliminazione. Cliccare "Sì" per accedere.

⦿ Divide finestre

1. Cliccare su "Apri Finestra di Cartella" () per ingrandire la lista di cartella.
2. Cliccare su "Apri File Window" () per ingrandire la lista di file.
3. Cliccare su "Divide finestra" () per vedere tutte le due liste su uno schermo.

⚙️Info

- . Se preme il joystick al centro su una cartella nella Finestra di Cartella, sarà aperto il sotto-cartella.
- . Se preme il joystick al centro su un file nella Finestra di Cartella, sarà selezionato o deselezionato un file di immagine.

⦿ Modalità Schermo Intero



-  Visualizza File Precedente
-  Visualizza File Successivo
-  Visualizza a Schermo Intero
-  Ingrandisci
-  Ruota Anti-Oraria
-  Ruota Oraria
-  Visualizza Diapositive
-  **Imposta come Sfondo**
-  Chiudi

1. Dopo aver scelto un'immagine, cliccare "Visualizza a Schermo Intero" () per vederla a tutto schermo.

Info

Sole le immagini selezionate appariranno a tutto schermo.

Se nessun immagine è selezionata, tutte le immagini della cartella corrente appariranno nello schermo intero.

2. Cliccare "Ingrandisci" () per visualizzare l'immagine sarà ingrandita due volte.







Se clicca "Ingrandisci" () per un'altra volta, l'immagine sarà ingrandita tre volte.

Premere in rapida per ingrandire: 1x → 2x → 3x → 4x → 1x.

Info



Ogni volta preme il joystick al centro e il menu è non visualizzato ruoterà fra i seguenti modi dello zoom

1x → 2x → 3x → 4x → 1x.

Dopo aver cliccato sul "Zoom In" (), il menu sparirà e le 5 icone saranno apparse sullo schermo. Sono "Zoom In" (), "Scorri in alto" (), "Scorri in basso" (), "Scorri a sinistra" () and "Scorri a destra" ().

Si può vedere le parti differenti dell'immagine cliccando sulle 4 frecce.

Si può muovere l'immagine di Zoom-in trascinandolo.

3. Cliccare "Ruota Oraria" () o "Ruota Anti-Oraria" () per ruotare l'immagine di 90° a sinistra o destra.

4. Cliccare "Visualizza a Schermo Intero" () per vedere l'immagine a tutto schermo senza l'ingrandimento.

5. Cliccare "Visualizza File Precedente(Successivo)" () per mostrare l'immagine precedente(successiva).

Info

Quando nessun menu è visualizzato per mosrare l'immagine precedente(successiva), toccare lggermente il joystick verso sinistra o destra.

Per muovere l'immagine precedente(successiva) mentre zoom-in, cliccare su "Visualizza l'immagine precedente(successiva)" nel menu di Modalità Schermo Intero.

6. Cliccare "Visualizza Diapositive" () per oraganizzare le fonto in sequenza sullo schermo intero.

Si può visualizzare di ciascun'immagine nella dimensione originale.

7. Cliccare "Chiudi" () per chiudere la modalità Schermo Intero.

Imposta come Sfondo

Si può salvare un'immagine del Foto Album come l'immagine di sfondo per altri menu(e.g. Menu Principale o Audio Player).

1. Ricercare un'immagine per impostare come l'immagine di sfondo cliccando "Visualizza File Precedente(Successivo)" nella modalità Schermo Intero.

2. Cliccare "Imposta come Sfondo" () per mostrare la finestra della configurazione di sfondo.

Selezionare un menu per impostare l'immagine come lo sfondo.

3. Cliccare "Conferma" per impostare lo sfondo o "Annulla" per chiudere la finestra della configurazione di sfondo.

Visualizza Diapositive

1. Selezionare alcuni file per visualizzare le diapositive.

Si può selezionare tutti i file facendo clic su "Seleziona tutto".



2. Cliccare su "Visualizza Diapositive" () per oraganizzare le fonto in sequenza sullo schermo intero.

Se nessun'immagine è selezionata, tutte le immagini della cartella corrente sarranno visualizzate in sequenza.

3. Toccare lo schermo per chiudere la visualizzazione delle diapositive.

⦿ Multi-Tasking Support

* Come ascoltare i file MP3 nella modalità Visualizza Diapositive

1. Premere il tasto “B2”() per mostrare la finestra di Lettore MP3.
2. Cliccare su “Riproduci File”() per riprodurre i file MP3.



2-2. E-Book

⦿ Apri File

1. Cliccare su “Apri File”() per entrare nella modalità E-Book File Manager.

Nella modalità di E-Book File Manager selezionare un file di tipo “text”.

2. Cliccare su “Riproduci File”() per aprire il file selezionato.



⚙️Info

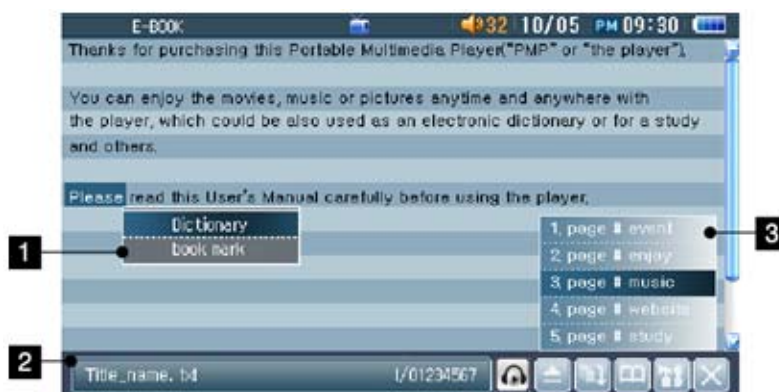

- . Formati Supportati: “.txt” (Altri tipo di file, come “.doc”, non sono supportati.)
 - . Se seleziona il file di tipo non supportato, apparirà una finestrina in cui avverte il tipo di file “Non Supportato”.
- Verificare che se ci sia un’errore sul file.

⦿ Menu



- 1) Hyperlink (Segnalibri)
- 2) Nome File
- 3) Segnalibri / Elenco

-  Multi-Tasking (Mini Player)
-  Apri File
-  Scorrimento Automatico

-  Segnalibri
-  Impostazioni
-  Chiudi

⊙ Scorri in basso/in alto

1. Toccare leggermente la parte superiore(inferiore) della finestra per andare alla pagina precedente(o successiva).
Si può andare alla pagina precedente(successiva) muovendo il joystick su o giù.

⊙ Scorrimento Automatico

1. Cliccare su “Scorrimento Automatico”() per saltare le pagine automaticamente.

⊙ Impostazioni Segnalibri



1. Trascina la penna stilo, per evidenziare una sezione di text indicando lo spazio di segnalibri.
Si può controllare la parte evidenziata nella finestra di Titolo.



2. Toccare leggermente la parola evidenziata per aprire una finestrina.
Cliccare su “Segnalibri”() per l'imposizione di Segnalibri.

⊙ Vai al Segnalibro



1. Cliccare su “Segnalibri”() e apparirà la finestra di lista dei Segnalibri.
Cliccare un segnalibro per entrare nella pagina.



♣Info

Nella lista di Segnalibri, si può salvare fino a 5 segnalibri.
Se inserisci un nuovo segnalibro nella lista piena, quel più vecchio sarà Eliminato.

⊙ Multi-Tasking Support

* Come ascoltare i file MP3 leggendo E-Book



1. Cliccare su “Multi-Tasking”() ed apparirà la finestra di play list.
Cliccare su “Riproduci”() per ascoltare i file MP3.

♣Info

Per ascoltarolare i brani nella modalità “E-Book”, bisogna di salvare i file nel play list.

3. Audio Player

[Telecomando Cablato – Articolo Facoltativo]

⊙ LCD

1. Nel Menu Principale, toccare il joystick a sinistra o destra per selezionare “Audio Player”, poi premere il joystick al centro per iniziare a funzionare il player.

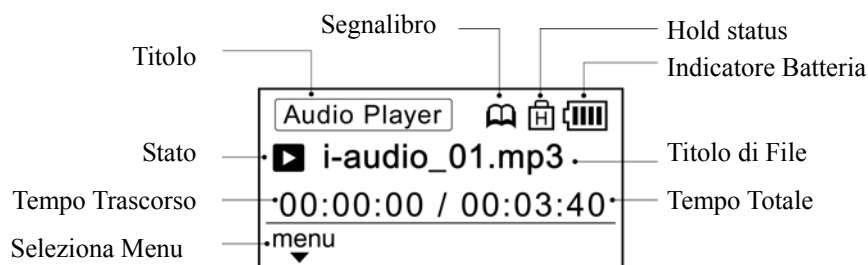

⊙ Riproduci/Pausa/Stop

1. Premere il joystick al centro per riprodurre un brano.
2. Premere il joystick un'altra volta per mettere in pausa il brano.
3. Durante la riproduzione è messa in pausa, toccare leggermente il joystick a sinistra per arrestare il file Audio.

⊙ Riavvolgimento/Avanti Veloce

1. Premere il joystick a sinistra(destra) mentre riproduce un file per Tap the joystick left (right) during playback to seek back (ahead) a few seconds.
2. Mentre l'apparecchio riproduce un brano, premere e mantenere il joystick a sinistra(destra) per il Riavvolgimento(fast-forward).
3. Toccare leggermente il joystick al centro per interrompere il Riavvolgimento(fast-forwarding) e ritornare alla riproduzione.

⊙ Brano Precedente/Successivo

1. Durante la riproduzione di un brano, premere il joystick su(giù) per selezionare il brano precedente(successivo).

⊙ Apri Playlist

1. Durante la riproduzione di un brano, premere e mantenere premuto il joystick su per visualizzare l'elenco di brani.
2. Premere il joystick su o giù per selezionare un file, poi premere il joystick al centro per riprodurre il file selezionato.
3. Premere e mantenere premuto il joystick per chiudere l'elenco di brani.

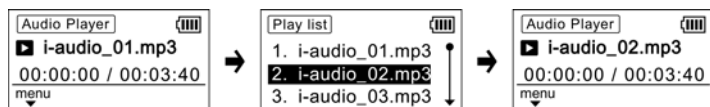

⊙ Sottomenu

1. Durante la riproduzione di un brano, premere e mantenere premuto il joystick giù per entrare nel Sottomenu.

Nei sottomenu si può selezionare vari tipi di fuzioni (e.g. Ripetizione A-B, Segnalibri, Equalizzatore, Testi di canzoni, o Impostazione di Ripetizione).

2. Premere e mantenere premuto il joystick su per chiudere il Sottomenu.



⊙ Ripetizione A-B

1. Durante la riproduzione di un brano, entrare nei Sottomenu.
2. Toccare il joystick a sinistra o destra leggermente per selezionare la modalità “Ripetizione A-B(A)”.
3. Premere il joystick al centro sull’icona “Ripetizione A-B(A)”, poi l’icona sarà cambiata come “Ripetizione A-B(B)”.
4. Premere il joystick al centro un’altra volta sull’icona “Ripetizione A-B(B)”, poi l’icona sarà cambiata come “Ripetizione A-B(AB)”.

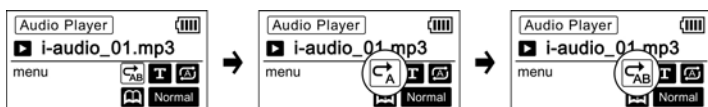

5. Dopo aver chiuso il sottomenu, la Ripetizione A-B fa ripeterà la sezione audio desiderata quanto specificata dalle impostazioni.
6. Durante la “Ripetizione A-B”, toccare il joystick leggermente per ritornare la riproduzione normale.
Premere e mantenere premuto il joystick su per chiudere il Sottomenu.

⊙ Segnalibri

1. Durante la riproduzione di un file, entrare nei Sottomenu.
2. Toccare il joystick a sinistra o destra leggermente per selezionare la modalità Segnalibri.
3. Premere e mantenere premuto il joystick al centro per impostare un segnalibro. Un’icona(Segnalibro) indicherà che il segnalibro è stato impostato.



4. Quando l’icona di segnalibro è selezionata, premere il joystick al centro per iniziare la riproduzione dal segnalibro.
5. Quando l’icona di segnalibro è selezionata, premere e mantenere il joystick al centro per eliminare il segnalibro.
6. Premere e mantenere premuto il joystick su per chiudere i Sottomenu.

⊙ Equalizzatore(EQ)

1. Durante la riproduzione di un file, entrare nei Sottomenu.
2. Premere il joystick a sinistra o destra per selezionare la modalità di EQ.
3. Per cambiare EQ predefinita, premere più volte il tasto d’Equalizzatore.



⊙ Testi Canzoni On/Off

1. Durante la riproduzione di un file, entrare nei Sottomenu.
2. Premere il joystick a sinistra o destra per accedere o spegnere il menu di Testi Canzoni.
3. Premere il joystick al centro per visualizzare i testi di canzoni.

Se i testi di canzoni sono disabilitati, apparirà il messaggio di “Nessun testo trovato”.

4. Premere e mantenere premuto il joystick al centro per ritornare nel Sottomenu.
5. Premere e mantenere premuto il joystick su per chiudere i Sottomenu.



⊙ Impostazione di Ripetizione

1. Durante la riproduzione di un file, entrare nei Sottomenu.
2. Premere il joystick a sinistra o destra per selezionare l’icona di Imposizione di Ripetizione.
3. Premere il joystick al centro per cambiare la modalità di Ripetizione.
4. Premere e mantenere premuto il joystick su per chiudere i Sottomenu.



⊙ Apri/Riproduci File

1. Cliccare su “Apri File”() per entrare nel menu di “Audio File Manager”.
2. Cliccare su “Riproduci File”() dopo aver selezionato qualche file dal menu di “Audio File Manager”. I file audio selezionati saranno riprodotti automaticamente.

⚙️ Info

Formati Supportati: MP3, OGG, AC3, WMA, WAV (PCM)

Se il file è incompleto o non supportato, apparirà una finestrina.

[Player Principale]



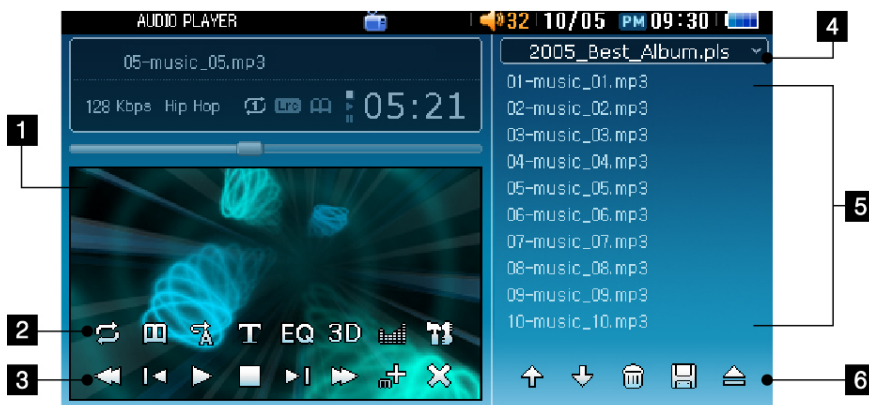

⊙ Menu











- 1) Visualizza Finestra
- 2) Sottomenu
- 3) Menu Principale
- 4) Nome Playlist
- 5) Playlist
- 6) Menu Playlist

<Menu Principale>





- Riavvolgimento
- Brano Precedente
- Riproduci/Pausa
- Stop

-  Avanti Veloce
-  Brano Successivo
-  Sottomenu On/Off
-  Chiudi

<Sottomenu>

-  Impostazione di Ripetizione
-  Segnalibri
-  Ripetizione A-B
-  Visualizza Testi
-  Impostazione di Equalizzatore
-  Impostazione di Visualizzatore
-  Altre Impostazioni
-  Wolfson® 3D sound toggle

<Playlist Menu>

-  Su
-  Giù
-  Elimina
-  Salva Playlist con il formato di PLA
-  Apri File

 Barra di Navigazione

Info

Tapping the “B2”() button Nascondis and shows the Menu Principale.

⦿ **Riavvolgimento/Avanti Veloce durante la Riproduzione/Pausa di un brano**

1. Durante la riproduzione di un file, toccare lo schermo leggermente con la penna stilo per visualizzare il menu.
2. Premere il tasto “Riavvolgimento/Avanti Veloce”() per passare indietro/avanti come specificato nelle Impostazioni di Video Player.



(Impostazione → Intervallo di salto).

Info

Se nessun menu è visualizzato, premere il joystick a sinistra o destra per la ricerca avanti/indietro.

Qualche formato di audio non è supportato dalla ricerca.

⦿ **Brano Precedente/Successivo**



1. Durante la riproduzione di un file, toccare lo schermo leggermente con la penna stilo per visualizzare il menu.
2. Cliccare sul tasto di “Brano Precedente/Successivo”( / ) per passare al file precedente o successivo.

Info

Quando nessun menu è visualizzato, se preme il joystick a sinistra o destra, si può passare al file precedente o successivo.

⦿ **Pausa/Stop**

1. Durante la riproduzione di un file, toccare lo schermo leggermente con la penna stilo per visualizzare il menu.

2. Durante la riproduzione di un file, cliccare su “Pausa”() per mettere in pausa il brano corrente.
3. Durante la riproduzione di un file, cliccare su “Stop”() per arrestare il brano corrente.

Info

Quando vuole effettuare Pausa/Stop, se nessun menu è apparso, premere il joystick al centro.

⊙ Sottomenu On/Off

1. Durante la riproduzione di un file, toccare lo schermo leggermente con la penna stilo per visualizzare il menu.
2. Toccare il tasto di “Sottomenu On/Off”() leggermente per visualizzare i Sottomenu.

⊙ Come aggiungi una nuova Playlist

Si può salvare l’elenchi dei brani ai nomi diversi:

Eliminare il Playlist già esiste e creare una nuova Playlist in cui tiene i file selezionati.

Aggiungere al Playlist corrente:

Aggiungere i file nuovi alla fine dell’elenco esistente.









Cliccare su “Nome Playlist” per mostrare una lista dei Playlist con l’estensione di nome di schedari “.pla”(Si trova nella Cartella di MyAudio). Cliccare su un playlist il quale desidera aprire.



Info

Se apre un file dal menu di “Audio File Manager”, il file selezionato sarà riprodotto immediatamente.



⊙ Come utilizzare Playlist

1. Durante la riproduzione di un file, toccare lo schermo leggermente con la penna stilo per visualizzare il menu.
2. Cliccare sul tasto “Su”() o “Giù”() per cambiare l’ordine di file nell’elenco.
Premere e mantenere premuto le icone “Su” o “Giù” per scorrere alla pagina precedente o successiva.
3. Cliccare su “Salva”() per registrare il Playlist corrente al disco nel formato di “.pla”.
I file saranno salvati nella cartella MyAudio automaticamente.
4. Se vuole eliminare un file dall’elenco, cliccare su “Elimina”().
Il file selezionato non è eliminato effettivamente dal disco.
5. Cliccare su “Apri File”() per entrare nel menu di “Audio File Manager”.
Nel menu di “Audio File Manager” selezionare qualche file, poi cliccare su “Riproduci File”() per aggiungere all’elenco di brano.
6. Dopo aver selezionato un file nell’elenco di brano, cliccare su “Riproduci File”() per iniziare la riproduzione.

⊙ Impostazione di Ripetizione

1. Durante la riproduzione di un file, toccare lo schermo leggermente con la penna stilo per visualizzare il menu.
2. Cliccare su “Sottomenu On/Off”() per mostrare i Sottomenu.
3. Ogni volta cliccando su “Impostazione di Ripetizione”(), si può cambiare la modalità di ripetizione in ordine come seguono: Ripeti tutti → Casuale → Ripetizione disattivata → Ripeti una volta.
 - . Ripeti tutti : Riproduci tutti i file(brani) nell’elenco.
 - . Casuale : Riproduci i file(brani) a caso nell’elenco.
 - . None : Riproduci tutti i file(brani) nell’elenco per una volta.
 - . Ripeti una volta : Ripeti il file selezionato con successiva interruzione.



⊙ Come visualizzare i testi dei canzoni

1. Durante la riproduzione di un file, toccare lo schermo leggermente con la penna stilo per visualizzare il menu.
 2. Toccare il tasto di “Sottomenu On/Off”() leggermente per visualizzare i Sottomenu.
 3. Cliccare su “Visualizza Testi”() per mostrare i testi di canzoni.
- Se seleziona il file non supportato dai testi, apparirà una finestrina con il messaggio “Nessun Testo Trovato”.
4. Cliccare su “Annulla” e poi la finestra di Testi sarà chiusa.



🔗Info

I testi di canzoni si possono essere visualizzati dai file scaricati utilizzando LDB Manager.

⊙ Segnalibri (Salvare nella posizione in un brano)

1. Durante la riproduzione di un file, toccare lo schermo leggermente con la penna stilo per visualizzare il menu.
 2. Toccare il tasto di “Sottomenu On/Off”() leggermente per visualizzare i Sottomenu.
 3. Durante la riproduzione di un file, premere e mantenere premuto il tasto “Segnalibri”() giù per selezionare un segnalibro.
- Se il segnalibro è impostato, apparirà una finestrina per confermarlo.

⊙ Attiva Segnalibri

1. Dopo aver impostato un segnalibro, premere il tasto “Segnalibri”() per iniziare la riproduzione dalla lista di segnalibro.
 2. Premere e mantenere premuto il tasto “Segnalibri”() giù un'altra volta per deselezionare il segnalibro.
- Se il segnalibro è deselezionato, apparirà una finestrina per confermarlo.

🔗Info

Si può impostare i segnalibri su tutti i file.

⊙ Impostazione di Ripetizione A-B



1. Durante la riproduzione di un file, toccare lo schermo leggermente con la penna stilo per visualizzare il menu.
2. Premere “Ripetizione A-B(A)”() nel punto in cui si desidera far iniziare la ripetizione. L'icona “Ripetizione A-B(A)” sarà cambiata a “Ripetizione A-B(B)”.
3. Premere “Ripetizione A-B(B)” nel punto in cui si desidera far terminare la ripetizione. L'icona Premere “Ripetizione A-B(B)” sarà cambiata a Premere “Ripetizione A-B(AB)”.
4. “Ripetizione A-B” ripete questa sezione del video altrettante volte specificate dal menu impostazioni.

🔗Info

Se clicca un'altra icona nella ripetizione A-B, la ripetizione è deselezionato.

⊙ Impostazione di Equalizzatore (EQ)



1. Durante la riproduzione di un file, toccare lo schermo con la penna stilo per visualizzare il menu.
2. Toccare il tasto di “Sottomenu On/Off”() leggermente per visualizzare i Sottomenu.
3. Cliccare su “EQ”() e poi apparirà la finestra di “Impostazione EQ”.



4. Modifica EQ muovendo la barra di Equalizzatore. Questa impostazione sarà salvata come “Impostazione d’Utente”. Cliccare su “Normale” per impostare EQ a “Normale”.

5. Cliccare “Opzioni EQ” per cambiare la modalità di EQ. NORMAL, ROCK, JAZZ, CLASSIC, POP, ecc.

6. Cliccare su “Conferma” per salvare le impostazioni.

Se clicca su “Annulla”, i cambiati non saranno salvati.

⊙ Impostazione di Visualizzatore

1. Durante la riproduzione di un file, toccare lo schermo leggermente con la penna stilo per visualizzare il menu.

2. Toccare il tasto di “Sottomenu On/Off” () leggermente per visualizzare i Sottomenu.

3. Cliccare “Visualizzatore”() per mostrare 4 tipo di Visualizzatore.

Selezionare un tipo di Visualizzatore.

4. Cliccare su “Conferma” per salvare le impostazioni.

Se clicca su “Annulla”, i cambiati non saranno salvati.

⊙ Effetti Sonori 3D

1. Durante la riproduzione di un file, toccare lo schermo leggermente con la penna stilo per visualizzare il menu.

2. Cliccare sul tasto "3D" per effettuare l’Effetti Sonori 3D .

⊙ Modifica Volume

1. Cliccare sul tasto “Volume”() per mostrare la barra di volume.

Cliccare sul tasto “” predefinito come la modalità di muto.

2. Cliccare su “-,+” per cambiare il volume. Si può modificare il volume scorrendo la barra.

3. Cliccare sul tasto “Volume”() per un’altra volta per nascondere la barra di volume.

Se tocca qualsiasi spazio sullo schermo, scomparirà la barra di volume.

⚙️Info

Se il menu non apparisce, si può modificare il volume muovendo il joystick su o giù.

⊙ Ricerca con la Barra di Navigazione

1. Cliccare o trascinare la Barra di Navigazione per ricercare la posizione desiderata sul file(brano).

4. Video Player

[Telecomando Cablato– Articolo Facoltativo]

⊙ LCD

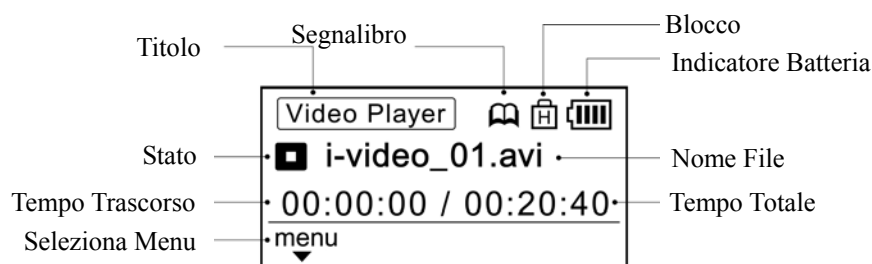

⊙ Riproduci/Pausa/Stop

1. Premere il joystick al centro per iniziare la riproduzione un file Video.
2. Premere il joystick al centro un'altra volta per mettere in pausa.
3. Durante la riproduzione è messa in pausa, premere il joystick a sinistra a movie, per arrestare il file Video.

⊙ Riavvolgimento/Avanti Veloce

1. Durante la riproduzione di un file, premere il joystick a sinistra(destra) per passare indietro(avanti) per qualche secondo.
2. Durante la riproduzione di un file, premere e mantenere premuto il joystick a sinistra(destra) per il Riavvolgimento (fast-forward).
3. Premere il joystick al centro per arrestare il Riavvolgimento(fast-forwarding) e ritornare alla riproduzione.

⊙ Apri Playlist

1. Durante la riproduzione di un file, premere e mantenere premuto il joystick su per visualizzare il Video Player Playlist.
2. Premere il joystick su o giù per selezionare un file, poi premere il joystick al centro per riprodurre il file selezionato.
3. Premere e mantenere premuto il joystick giù per chiudere il Playlist.

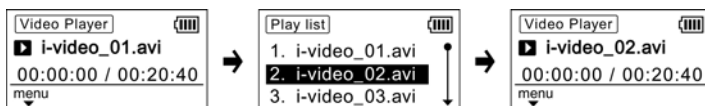

⊙ Sottomenu

1. Durante la riproduzione di un file, premere e mantenere premuto il joystick giù per entrare nel Sottomenu.
- Nei sottomenu si può attivare vari tipi di funzioni (e.g. Ripetizione A-B, Segnalibri o Visualizza/Nascondi Sottotitoli).
2. Premere e mantenere premuto il joystick su per chiudere il Sottomenu.

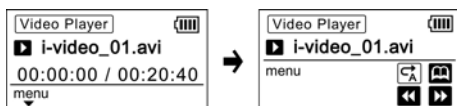

⊙ Ripetizione A-B

1. Durante la riproduzione di un file, entrare nei Sottomenu.
2. Toccare il joystick a sinistra o destra leggermente per selezionare la modalità “Ripetizione A-B(A)”.
3. Premere il joystick al centro sull'icona “Ripetizione A-B(A)”, poi l'icona sarà cambiata come “Ripetizione A-B(B)”.
4. Premere il joystick al centro un'altra volta sull'icona “Ripetizione A-B(B)”, poi l'icona sarà cambiata come “Ripetizione A-B(AB)”.



5. Dopo aver chiuso il sottomenu, la Ripetizione A-B fa ripeterà la sezione video desiderata quanto specificata dalle impostazioni.
 6. Durante la “Ripetizione A-B”, toccare il joystick leggermente per ritornare la riproduzione normale.
- Premere e mantenere premuto il joystick su per chiudere il Sottomenu.

⊙ Segnalibri

1. Durante la riproduzione di un file, entrare nei Sottomenu.
2. Toccare il joystick a sinistra o destra leggermente per selezionare la modalità Segnalibri.
3. Premere e mantenere premuto il joystick al centro per impostare un segnalibro. Un'icona(Segnalibro) indicherà che il segnalibro è stato impostato.



4. Quando l'icona di segnalibro è selezionata, premere il joystick al centro per iniziare la riproduzione dal segnalibro.
5. Quando l'icona di segnalibro è selezionata, premere e mantenere il joystick al centro per eliminare il segnalibro.
6. Premere e mantenere premuto il joystick su per chiudere i Sottomenu.

[Player Principale]

⊙ Riproduci un File Video

1. Quando apre il Video Player, apparirà una finestrina per indicare le modalità come seguono:
 - Riproduci l'ultimo file dalla scena interrotta: Riproduce dal punto in cui è stata arrestata.
 - Riproduci l'ultimo file: Riproduce il file Video dall'inizio che l'utente ha visto ultimamente.
 - Riproduci un nuovo file: Riproduce un nuovo file Video.

Cliccare su "X" sulla finestrina per iniziare Video Player senza attivare un file.

2. Se seleziona "Riproduci un nuovo file", apparirà il "Video File Manager".

Si può selezionare qualche file da "Video File Manager" e poi cliccare su Riproduci File" (▶) per riprodurlo.

"Video File Manager" mostra solo i file supportati.

⚙️Info

Codec Video supportati: DivX(ver3.xx~5.xx), XVID,

MPEG1/2 e 4 (v1, v2, v3 (tipo .asf) sono anche accettabile. Risoluzione massima: 480*272 & 30Fps), WMV9,

WMV9 + MP3, AC3, WMV7 + wma7/8/9/9.1 standard (Risoluzione massima 480*272 & 30Fps),

SPDIF(dts) a 5.1 canali. Effetti Sonori.

- Se non c'è film precedentemente visto allora abile soltanto l'opzione di "Riproduci un nuovo file".
- Se il file è incompleto o non supportato, apparirà una finestrina con il messaggio di "File non supportato o incompleto" e la riproduzione sarà arrestata.

⦿ Schermo Principale



Video Player Schermo Principale



Multi Audio



Riproduzione Veloce



Video Player Playlist

<Menu Principale>

-  Riavvolgimento/Ricerca Indietro
-  Riproduci/Pausa
-  Stop
-  Avanti Veloce/Ricerca Avanti
-  Apri File
-  Mostra/Nascondi Sottomenu
-  File Successivo Playback
-  File Precedente Playback
-  Chiudi

<Sottomenu>

-  Mostra Playlist
-  Segnalibri
-  Ripetizione A-B
-  Sottotitoli On/Off
-  Impostazioni
-  Effetti Sonori 3D
-  Multi Audio
-  Multi Sottotitoli
-  Riproduzione Veloce

<Playlist Menu>

-  Su
-  Giù
-  Riproduci File
-  Apri File
-  Elimina File
-  Nascondi Playlist





<Others>

*   Tempo Trascorso / Tempo Totale *  Barra di Navigazione

⚙️Info

- . Se fa clic sul tasto "B2" (), apparirà la finestra di Playlist.
- . Se lascia l'apparechio da solo, scomparirà il Menu Principale e i Sottomenu.

⊙ Pausa, Stop, Chiudi

1. Durante la riproduzione di un file, toccare lo schermo leggermente con la penna stilo per visualizzare il menu.
2. Durante la riproduzione, cliccare su "Pausa" () per mettere in pausa.
L'icona (Pausa) sarà cambiata a "Riproduci" ().
Cliccare sull'icona "Riproduci" () un'altra volta per riprendere la riproduzione.
3. Cliccare su "Stop" () per arrestare il file Video.
Se il file è arrestato, nessun'immagine sarà visualizzata.
4. Per uscire dal menu "Video Player", cliccare su "Chiudi" ().



⊙ Riavvolgimento/Avanti Veloce durante la Riproduzione/Pausa di un brano

1. Durante la riproduzione di un file, toccare lo schermo leggermente con la penna stilo per visualizzare il menu.
2. Premere il tasto "Riavvolgimento/Avanti Veloce" () per passare indietro/avanti come specificato nelle Impostazioni di Video Player. (Impostazione → Intervallo di salto).

⚙️Info

- Se nessun menu è visualizzato, premere il joystick a sinistra o destra per la ricerca avanti/indietro.
- Qualche formato di audio non è supportato dalla ricerca.

⊙ Segnalibri (Save a place in the movie)

1. Durante la riproduzione di un file, toccare lo schermo leggermente con la penna stilo per visualizzare il menu.
2. Durante la riproduzione, premere e mantenere contenuto il tasto "Segnalibri" () giù per impostare un segnalibro.
Apparirà una finestrina che conferma l'impostazione.
3. Dopo aver impostato il segnalibro, premere "Segnalibri" () per iniziare la riproduzione.
4. Premere e mantenere contenuto il tasto "Segnalibri" () giù per un'altra volta per deselezionare il segnalibro. Apparirà una finestrina che conferma la deselezionazione del segnalibro

⊙ Effetti Sonori 3D

1. Durante la riproduzione di un file, toccare lo schermo leggermente con la penna stilo per visualizzare il menu.
2. Cliccare sul tasto "3D" per accendere l'Effetti Sonori 3D .



⊙ Impostazioni di Ripetizione A-B

1. Durante la riproduzione di un file, toccare lo schermo leggermente con la penna stilo per visualizzare il menu.
2. Premere "Ripetizione A-B(A)" () nel punto in cui si desidera far iniziare la ripetizione. L'icona "Ripetizione A-B(A)" sarà cambiata a "Ripetizione A-B(B)".
3. Premere "Ripetizione A-B(B)" nel punto in cui si desidera far terminare la ripetizione. L'icona Premere "Ripetizione A-B(B)" sarà cambiata a Premere "Ripetizione A-B(AB)".
4. "Ripetizione A-B" ripete questa sezione del video altrettante volte specificate dal menu impostazioni.

⚙️Info

- If you Click any other icon while executing A-B Repeat, A-B Repeat is released to execute the other function.

⊙ Apri File nel Menu Principale

1. Durante la riproduzione di un file, toccare lo schermo leggermente con la penna stilo per visualizzare il menu.
2. Cliccare su “Apri File”() per entrare nel Video File Manager.
3. Nel Video File Manager, si può scegliere i file e cliccare “Riproduci File”() per iniziare la riproduzione dal primo file della lista. I file aggiuntivo saranno messo nel Playlist corrente.

⚙️Info

Video File Manager visualizza soli i file accettabili.

Se il file è incompleto o non supportato, apparirà una finestrina con il messaggio di “File non supportato o incompleto” e la riproduzione sarà arrestata.



⊙ Sottomenu On/Off

1. Durante la riproduzione di un file, toccare lo schermo leggermente con la penna stilo per visualizzare il menu.
2. Premere “Sottomenu On/Off”() per nascondere o mostrare i Sottomenu.

⚙️Info

Premere e mantenere premuto il tasto “B2”() per visualizzare entrambi Menu Principale e Sottomenu.











⊙ Visualizza Sottotitoli

1. Durante la riproduzione di un file, toccare lo schermo leggermente con la penna stilo per visualizzare il menu.
2. Se è necessario, visualizzare il sottomenu cliccando su “Sottomenu On/Off”().
3. Se un file di sottotitoli esiste, cliccare su “Sottotitoli”() per mostrare o nascondere i sottotitoli..
4. Se ci sono i file di sottotitoli più di 2, saranno cambiati: 1->2->0ff.

⚙️Info

Se il file selezionato non è il formato supportato, non si può cliccare su l'icona “Sottotitoli”().



⊙ Using the Playlist

1. Durante la riproduzione di un file, toccare lo schermo leggermente con la penna stilo per visualizzare il menu.
2. Se è necessario, visualizzare il sottomenu cliccando su “Sottomenu On/Off”().
3. Cliccare su “Visualizza Playlist”() per mostrare il Playlist.
4. Cliccare sul tasto “Su”() o “Giù”() per cambiare l'ordine di file dell'elenco.
Premere e mantenere premuto l'icona “Su” o “Giù” per scorrere indietro o avanti.
5. Dopo aver selezionato un file sul Playlist, cliccare su “Riproduci File”() per riprodurlo.
6. Se desidera eliminare un file dal Playlist, cliccare “Elimina”().
Il file selezionato non è stato eliminato effettivamente dal disco.
7. Cliccare su “Apri File”() per entrare nel Video File Manager.
7-1. Si può selezionare i file nel File Manager ed allora cliccare “Riproduci File”() per aggiungerli al Playlist.
7-2. Dopo aver selezionato un file nel Playlist, cliccare “Riproduci File”() per iniziare la riproduzione.
8. Cliccare “Chiudi”() per nascondere il playlist.

⚙️Info

Se clicca sul tasto “B1”(), apparirà il Playlist. Per nascondarlo, cliccare un'altra volta.

⊙ **Modifica Volume**

1. Cliccare sul tasto “Volume”() per mostrare la barra di volume.
Cliccare sul tasto “” predefinito come la modalita di muto.
2. Cliccare su “-,+” per cambiare il volume. Si può modificare il volume scorrendo la barra.
3. Cliccare sul tasto “Volume”() per un’altra volta per nascondere la barra di volume.
Se preme qualsiasi spazio sullo schermo, scomparirà la barra di volume.

Info

Se il menu non apparisce, si può modificare il volume muovendo il joystick su o giù.

⊙ **Ricerca con la Barra di Navigazione**

1. Cliccare o trascinare la Barra di Navigazione per ricercare la posizione desiderata sul file Video.

4-1. Orange (Programma per convertire i File)

Il programma Orange converte i vari formati di file Video al formato “.wmv” o “.avi”.

Si può convertire o cambiare i vari formati di codec ad un codec specificato. In questo modo, si può convertire la risoluzione di video e FPS (frame per second).

⊙ **Prima di usare Orange**

1. MS Direct-X deve essere installato.
2. MS Window Media Player 9.0 o successivo deve essere installato.

⊙ **Come installare Orange**

1. Inserire il CD nell’unità CD-ROM e cliccare sulla cartella “Conversion Program_Orange”.
2. Cliccare sul file “OrangeSetup.msi” per iniziare a installare.
3. Cliccare “Si” e “Avanti” per finire l’installazione, seguendo la guida d’installazione.

Info

Orange è un freeware application che può essere utilizzato e distribuito con gratis.

Visitare il nostro sito web (<http://www.coolzet.com>) per avere aggiornamenti. .

.Consigliamo di visitare il nostro sito web regolarmente per vedere se c’è la versione di Orange

Orange non si contiene i codec.

Per utilizzare Orange, l’utente deve installare i codec applicabile.

☉ Menu

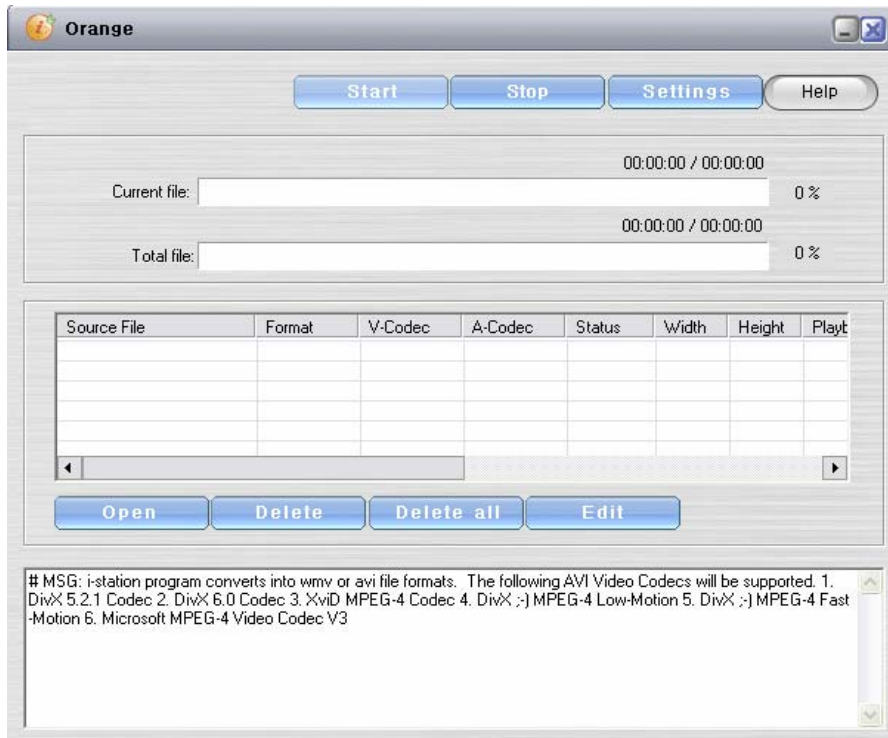

- Inizia Conversione: Si converte i file selezionati.
- Stop Conversione: Arresta la conversione di file.
- Impostazione: Selezionare un file in cui desidera a convertire.
- Apri File: Apri un file per convertire.
- Elimina File: Elimina il file aperto.
- Elimina Tutto: Elimina tutti i file aperti.
- Modifica: Modifica il codec di video/audio codec o la dimensione di file selezionato.

☉ Conversione

1. Dopo aver installato il programma di Orange, aprire un file per la conversione cliccando su “Apri”.
Modificare una posizione in cui salvare il file ed un formato cliccando su “Impostazioni”.
2. Iniziare la conversione cliccando su “Inizia Conversione”.
3. Il file convertito è salvato nella posizione selezionato dall’utente.

4-2. Collegamento alla TV

Si può vedere i file Video sulla TV collegando il dispositivo alla TV.

Se ha un TV set supporta l’audio a 5.1 canali, il dispositivo può produrre un audio a 5.1 canali.

☉ Collegamento alla TV

Prima di collegare alla TV, rendere familiare il cavo di collegamento con il 24 pin jack. Il cavo è etichettato su ogni cavo uscito per aiutare il collegamento corretto.

I cavi sono etichettati nel modo seguente:

Dopo aver collegato i cavi necessari, cliccare sul tasto () per la Uscita TV

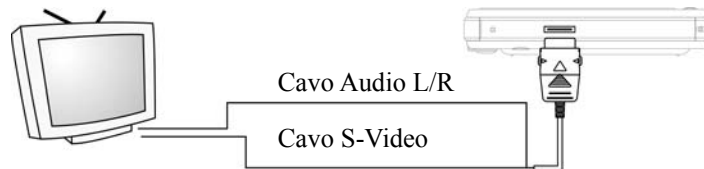

- Cavo Audio L/R: Collegare al jack Audio L/R.
- Cavo S-Video: Collegare al jack S-Video.
- Cavo C-Video: Collegare al jack Video.
- Cavo SPDIF: Collegare alla porta ingresso di COAXIAL.
(Il cavo SPDIF si usa per gli altoparlanti che supportano l'audio a 5 canali.)

⚙️ Info

- . I cavi supportano entrambi Uscita video, S-Video e C-Video. Collegare solo né uno alla TV.
- . Prima di collegare i cavi supportati i file Video alla TV, se li collega alla TV, ci sarà nessun immagine sullo schermo.
- Dopo aver collegato il cavo 24 pin integrato alla TV, collegarlo al dispositivo.
- .Se il collegamento tra il dispositivo e la TV è stato corretto, aprire un file Video. Lo schermo del dispositivo sarà spento.
- Per operare il dispositivo, consigliamo di utilizzare i pulsanti del dispositivo o il telecomando invece della penna stilo.

⊙ Risoluzioni per il Collegamento alla TV

Collegando il dispositivo alla TV, se si incontra qualsiasi problema, riguardare le risoluzioni seguenti .

Problema 1. Il canale TV non è stato impostato nella maniera giusta.

Risoluzione 1. Lo schermo del dispositivo funzionerà solo se il canale TV è stato impostato correttamente come il canale "Line-in".

Problema 2. Il formato TV potrebbe essere impostato non correttamente.

Risoluzione 2. Il dispositivo non visualizza le immagini, se tipo di NTSC o PAL viene selezionata non correttamente.

Il set TV potrebbe usare PAL, non di NTSC. Controllare la TV è stata impostata a NTSC. In tal caso, premere i tasti nel modo seguente per impostare a NTSC: MENU PRINCIPALE→TOOL BOX→SETTINGS→DISPLAY SETTINGS→TV TYPE.

Problema 3. Il collegamento del cavo potrebbe essere non corretto.

Risoluzione 3. Ci potrebbe essere nessun immagine e suono quando il cavo è stato collegato alla porta errata.

Problema 4. Nessun immagine sullo schermo.

Risoluzione 4. Lo schermo è impostato a spegnere, se trasferisce le immagini sulla TV. Perciò se lo schermo è ancora acceso, controllare che il collegamento sia corretto.

Problema 5. Il set TV non supporta le modalità video ed audio.

Risoluzione 5. Cavi Video(S-Video, cavo TV composite): Controllare che il jack S-Video sia collegato al jack Uscita TV.

Cavi Audio (Audio S, D): Controllare le cuffie siano collegate al jack di auricolari del dispositivo.

Controllare il cavo integrato 24-pin sia collegato alla TV.

5. Tool Box

5-1. PIMS

1. Calcolatrice

Il dispositivo supporta i due tipi di calcolatrice: Generale & Scientifica.

Utilizzare il tipo generale quando desidera usare la calcolatrice come qualunque altra.

☉ Menu



☉ Uso di Calcolatrice Generale

1. Cliccare su “Impostazione” per usare la “Calcolatrice Scientifico”.
2. Cliccare su “Posizione della Virgola” per cambiare la posizione della “,”(virgola).
 - 3: una “,”(virgola) è posizionata dopo le 3 cifre.
 - 4: una “,”(virgola) è posizionata dopo le 4 cifre.
 - off: Nessun virgola è stata utilizzata.

☉ Menu

Utilizzare la Calcolatrice Scientifica.



☉ Uso di Calcolatrice Scientifica

1. Supporta conversione fra numerazioni in base binaria, decimale, esadecimale e ottale.
2. Functionality varies depending on what numeric system is used.
3. Cliccare su “F1”/”F2” per visualizzare i tasti che gestiscono le operazioni esponenziali e trigonometriche.
4. Se “=” è stato inserito, le conversioni di numerici non funzioneranno.
5. I numeri e operazioni vengono visualizzati nell’ordine da sinistra a destra. Cliccare su “=” per mostrare il risultato finale.

■ : Disegna il rettangolo riempito senza il confine.

■ : Disegna il rettangolo riempito con il confine.

13. Cliccare sul tasto “Colore linea” o “Colore riempimento” per visualizzare una paletta colori.

Selezionare un colore che si desidera utilizzare e cliccare su “OK”.

14. Cliccare su “Seleziona area()” e trascina la penna attraverso il disegno per selezionare un’area.

Cliccare e trascina l’area scelta per spostarla.

Se si attiva un cancellino/una penna o si disegna un cerchio/rettangolo nell’area scelta, ogni funzione scelto sarà effettuata.

15. Cliccare “?()” per visualizzare l’Aiuto sul Disegno.

⊙ Salva

1. Cliccare “Salva()” per salvare il file corrente nella cartella MyMemo.

Ogni file è salvato nell’ordine iniziato da "Memo_Date_001.bmp"

⊙ Crea un Nuovo Memo

1. Cliccare “Nuovo Memo()” per creare un nuovo memo vuoto.

Se non ha salvato il memo precedente, apparirà una finestrina che chiede di salvarlo.



Cliccare “Sì” per salvarlo.

3. Calendario

Utilizzare il Calnedario per visualizzare i dati mostrando 3 mesi ad una volta.



⊙ Calendario



  Cliccare sulle fracce per selezionare l’anno e mese.

Si può muovere alla una data desiderata usando le icone seguenti:

 Vai ad oggi

  Vai al mese precedente/successivo

 Chiudi

4. Sveglia

⊙ Sveglia



.Sveglia: Si può selezionare una di tre scelte:

- Off: Non attivare la funzione di Sveglia.
- Quick Setting: Imposta la Sveglia per effettuarla fra qualche minuto.
- Time Setting: Imposta la Sveglia per effettuarla fra qualche ora specificata.

. Snooze: Imposta la funzione di ritardo allarme.

. Daily Setting: Imposta quanti giorni funzionano allarme in una settimana.

- Una Volta: Un evento speciale, non ripete.
- Giornalmente: La Sveglia funzionerà ogni giorno a quel tempo.
- Days: Imposta i giorni.

. Impostazione di Suono: Selezionare un suono per la Sveglia.

 : Salva le impostazioni

 : Chiudi

5. Cronometro

⊙ Cronometro

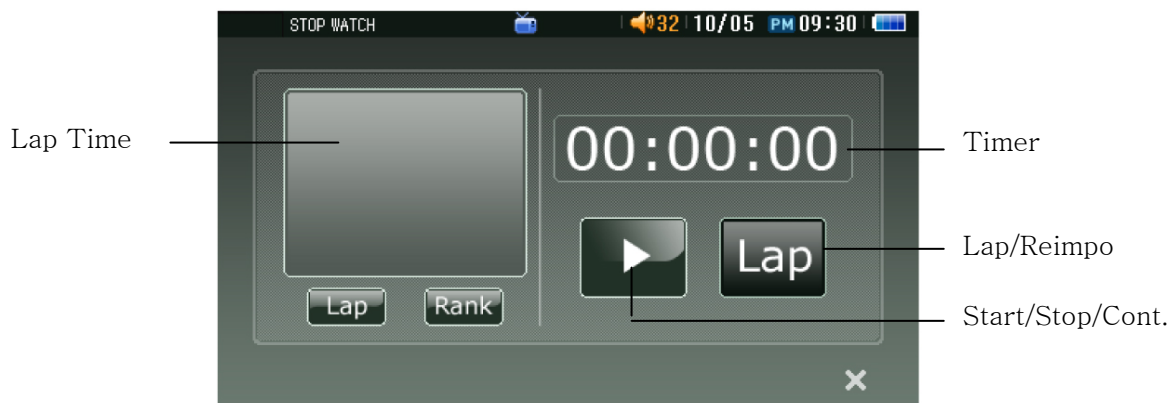

. Lap Time : Visualizza il lap time(L) e il suo rank(Rank).

. Timer: Visualizza i minuti/secondi/decimi trascorsi dall'ultimo Start.

. Start/Stop/Cont.: Inizia/arresta/Riprende il cronometro.

. Lap/Reset: Il tasto "Lap" salva il tempo, mentre il cronometro sta funzionando. "Reimposta" imposta il tempo a 0.

5-2. USB

1. Collegamento tramite cavo USB

⊙ Collegamento tramite cavo USB

Accendere l'apparecchio.

Collegare il PMP alla PC tappando il cavo USB sullo jack USB e sul computer.

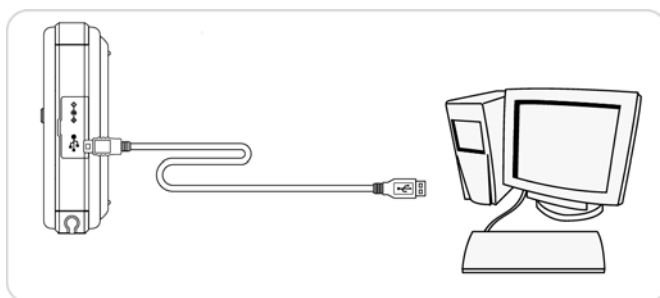

⊙ Come Installare (Windows ME or higher)

Il software non ha bisogno dell'installazione del device driver con sistemi operativi di Windows 98SE o successivo. Il PC riconoscerà il PMP automaticamente quando sono stati collegati tramite il cavo USB.



1. Accendere il dispositivo e collegarlo al PC via USB.
2. Aprire il sottomenu cliccando su: **TOOL BOX**→**USB**→**PC Link**
3. Apparirà un messaggio "Collegato USB" dopo il collegamento è stato completato.

⊙ Come Installare (Windows 98SE)

Ha bisogno di installare il device driver per vedere il PMP quando utilizza il sistema operativo Windows 98SE. Altri sistemi operativi non richiedono questa procedura.

Mettere il driver CD nella unità CD-ROM e collegare il PMP al PC tramite il cavo USB. Seguire le istruzioni qui sotto.



1. Se Windows è stato installato correttamente, si può vedere questa finestra sullo schermo. Cliccare su "Avanti".



2. Seleziona l'opzione di "Mostra una lista di tutti i driver" e cliccare sul tasto Avanti



3. Selezionare "Universal Series Bus(USB) Controllers" e poi cliccare su "Avanti".

- In caso di il PC non riesce a riconoscere il dispositivo:

a. Selezionare "Hard Disk Controller e poi cliccare su "Avanti".

b. Cliccare sul pulsante "Have Disk".

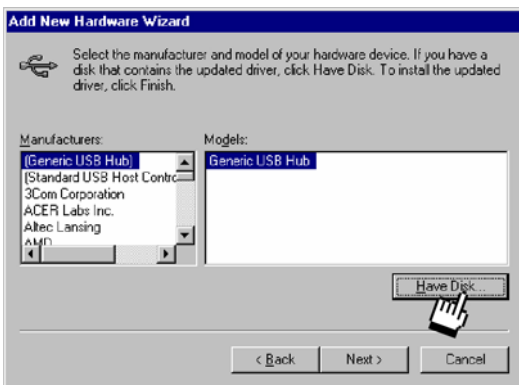

4. Selezionare "General USB HUB" e cliccare sul pulsante "Have Disk".

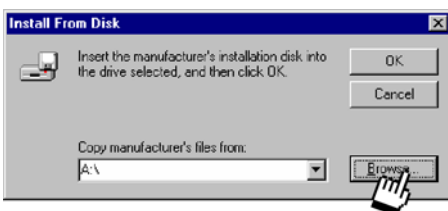

5. Cliccare sul pulsante "Browse(Sfogliare)" nella finestra di "Install from Disk"

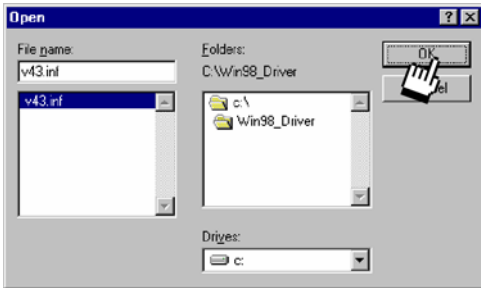

6. Posizionare la cartella di driver Win98 nel CD fornito. Selezionare il file “CoolZET.inf” e cliccare sul “OK” per continuare.

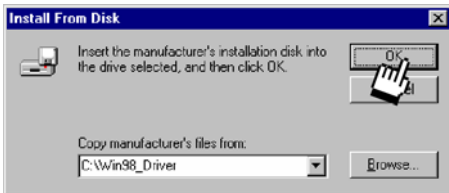

7. Conferma il nome cartella e cliccare su “Ok”.

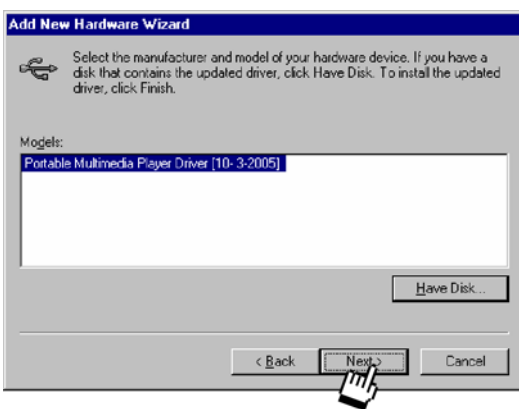

8. Dopo aver confermato che il driver USB sia stato riconosciuto e cliccare su “Avanti”.



9. Dopo aver confermato che il nome driver sia corretto, cliccare su “Avanti”.

10. Cliccare su “Finish” per finire l’installazione del driver USB.

11. Accendere il dispositivo e collegarlo alla PC tramite il cavo USB.

12. Aprire il sottomenu seguente sul dispositivo cliccando su: **TOOL BOX**→**USB**→**PC Link**

13. Apparirà un messaggio “Collegato USB” dopo il collegamento è stato completato correttamente.

⊙ Controlla il collegamento

Se il dispositivo è stato collegato correttamente al PC, si può vedere un disco rimovibile “V43”.

☉ Transferisci, Salva e Elimina i File

1. Controllare che il driver “V43” sia riconosciuto.

Salvare i dati importanti.

2. Copiare “(Ctrl+C)” o tagliare “(Ctrl+X)” i file che si desidera eliminare.

3. Aprire il driver “V43”.

Incollare “(Ctrl + V)” per incollare i file copiati o tagliati nella cartella desiderata.

4. Se si desidera eliminare un file nel driver “V43”, cliccare su “Elimina” o premere il tasto “Elimina” sulla tastiera.

☉ Scollegamento dell'apparecchio

Per scollegare il dispositivo dal PC, procedere nei seguenti modi.

1. Destra – Cliccare con il mouse sull'icona di “hardware disconnection” situata nella barra delle applicazioni. Apprirà un menu.

Sinistra – Cliccare su “Stop USB Mass Storage Device Drive”.

2. Scollegare il cavo USB dal dispositivo.

3. Il dispositivo sarà reiniziato automaticamente.

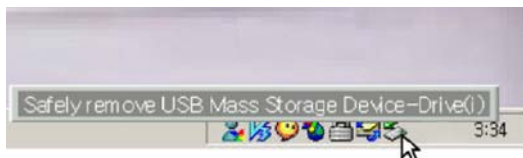

Disconnect USB Cable

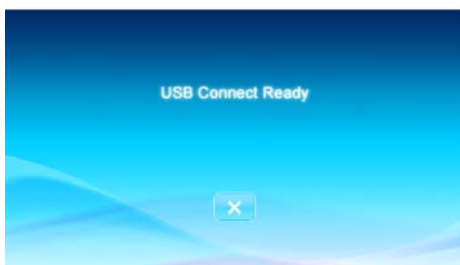

🔗Info

Le icone sulla barra delle applicazioni possono essere nascoste.

In tal caso, premere il tasto “Show hidden icons” per continuare.

2. Trasferisci i Dati usando V43 come un USB Host

☉ Trasferisci i Dati con USB Host: Collegamento USB

Si può trasferire i dati nel PMP collegando il dispositivo USB direttamente (e.g. Fotocamera digitale).



1. Accendere il PMP e collegare il dispositivo nuovo al PMP tramite il cavo USB.

2. Aprire il “USB Host file manager” cliccando su: **TOOL BOX**→**USB**→**HOST**

3. Se il collegamento è stato collegato correttamente, apparirà il driver “D:” (external device) nel file manager.

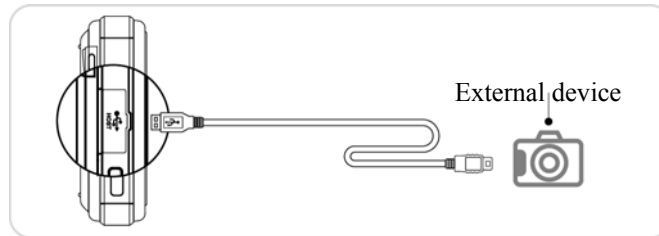
4. Copiare i file utilizzando le icone Copia e Incolla. (Vedere il File Manager Menu).



5. Selezionare i file dal driver “D:” cliccando sul checkbox.
 6. Cliccare su “Copia”() per copiare un file.
 7. Cliccare su “Nuova Cartella”() per creare una nuova cartella.
 8. Cliccare su “Incolla”() per incollare un file.
- (Vedere “File Manager” per saperne di più.)

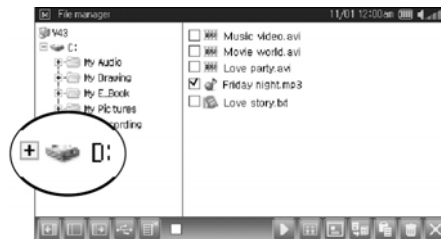

Info

USB HOST per mass storage devices è disponibile per il dispositivo. Se si desidera collegare un HDD rimovibile al dispositivo, connetterlo all'alimentazione esterna.

5-3. Impostazioni

⊙ Impostazioni & Aiuto

1. Cliccare sull'icona “Impostazioni” in ogni menu per entrare nella modalità di Impostazioni & Aiuto.
Le impostazioni dal Menu Principale attivano agli altri menu.
2. Cliccare sui sottomenu per visualizzare la modalità di Impostazioni.
(Impostazioni di Alimentazione, Impostazioni di Schermo, Impostazioni di tema, Altre Impostazioni)
Cliccare su “Aiuto” (se disponibile) per mostrare le descrizioni su ogni icona.
Non esiste “Aiuto” nelle impostazioni dal Menu Principale.
3. Utilizzare i sottomenu e scorrere le barre per cambiare le varie impostazioni.
4. Cliccare su “Reimposta” per impostare default nella pagina corrente.
5. Cliccare su “Conferma” per chiudere “Impostazioni ” e salvare i cambiamenti.
Se si clicca su “Annulla”, “Impostazioni” sarà chiuso senza salvare i cambiamenti.

<Impostazioni>

(Alimentazione)

Risparmio Energetico: Imposta la quantità di tempo prima dello schermo è spenta. Notarsi che lo schermo non spegnerà mentre usando il Video Player. (Off, 10sec., 30sec., 1min.)

Sleep Timer: Imposta la quantità di tempo prima che il dispositivo è spento. (Off, 10min., 30min., 1hr., 2hrs.)

Sveglia: Imposta il tempo in cui il dispositivo sarà acceso automaticamente. A quel tempo, il programma Preimpostata sarà lanciato. (Off, Audio Player)

(Schermo)

Luminosità LCD: Modifica la luminosità di LCD. (il Video Player ha le sue impostazioni).

. Tipo di TV: Impostare il tipo di TV.

(NTSC, PAL)

. SPDIF: Quando 5.1 canali sono utilizzati, questa sarà installata. (On, Off)

. Uscita Video: Imposta il collegamento dell'Uscita TV.

(Composito/S-Video, RGB Component)

Info

. "Uscita Video" si riferisce ad una funzione che deve essere usata per collegare alla vostra TV.

- Composito/S-Video: fornisce il cavo integrato 24-pin con il dispositivo

- RGB Component: il cavo RGB si può comprare individualmente.

(Tematiche)

. Menu Principale sfondo: Imposta le immagini di sfondo per il Menu Principale. (Default screen, Customized)

. Beep: Cambiare i suoni per ascoltare quando tocca LCD. (Off, On)

. Impostazione lingua: Impostare lingua corrente. (Inglese, Italiano.....)

. Encoding: Apparenza dei Sottotitoli può configurare.

(Altre Impostazioni)

. Data: Imposta la data corrente.

. Impostazioni ora: Imposta l'ora corrente.

. Fuso Orario: Imposta il Fuso Orario desiderato.

<Impostazioni Video>

(Luminosità)

. Luminosità: Modifica una luminosità del backlight (0~100%).

Trascina la barra per modificarla.

RGB Setting: Modifica le intensità di Rosso, Verde e Blue per i file Video.

(Display)

. Menu display time: il menu è visualizzato per impostare il tempo.

(Mostra sempre, 3sec., 5sec., 7sec., 10sec.).

. Menu transparency: imposta il livello di trasparenza per il menu.

(30%, 50%, 70%, Off).

. Video screen size: imposta le dimensioni dello schermo di Video.

(Original Aspect Ratio, Schermo Intero)

(Player)

. Dopo video finito : Imposta le azioni dopo aver finito un video.

(Stop, Riproduci il file successivo, Ripeti, Spegni)

. Screen off durante la pausa: Imposta lo stato del display LCD durante la pausa.

(ON, OFF)

- . Ripetizioni A-B: Imposta il tempo di ripetizioni.
(off, due volte, 5 volte, 10 volte, 15 volte)
- . Skip interval per la ricerca : Imposta l'intervallo per la ricerca.
(10 secondi ~1minuto)

(Sottotitolo)

- . Sottotitoli Dimensioni Carattere : Imposta le dimensioni dei sottotitoli.
(Grande, Medio, Piccolo)
- . Sottotitoli Colore Carattere: Imposta i colori del carattere di sottotitoli.
(Bianco, Grigio, Blu Scuro, Nero, Verde, Arancione, Viola)
- . Posizione Sottotitoli : Imposta le posizioni dei sottotitoli.
(0~+40 dalla parte inferiore)
- . Caption Sync. : Sync il video file e sottotitoli.
(-20sec~20sec)

<Impostazioni Audio>

(Schermo)

- . Menu sparre dopo: le icone di menu sparre dopo un tempo specificato.
(Mostra sempre, 3sec., 5sec., 10sec., 20sec. 1min.)
- . Schermo sfondo: Imposta un'immagine di sfondo del dispositivo.
(Immagine Default, Immagine dell'utente)
- ※ L'immagine dell'utente è solo disponibile quando un'immagine è stata impostata come uno "Sfondo" dal Foto Album.
Vedere "Vedere come sfondo" in Foto Album.

(Player)

- . Ripetizioni A-B Repeat: Imposta quante volte ripete la parte selezionata.
(Infinite, due volte, 5 volte, 10 volte, 15 volte)
- . Imposta skip interval for seeking: Imposta quanto tempo di ricercare o ritornare.
(3sec., 5sec., 10 sec., 15 sec., 20 sec., 30 sec., 1 min.)
- . ID3 Tag: Mostra le informazioni su ID3 Tag.
(On, Off).
- . Testo Dimensione Carattere: Cambia la dimensione di testi.
(Piccolo, Grande, Medio)
- . Testo Colore Carattere: Cambia il colore di testi.
(Bianco, Arancione, Verde, Grigio, Viola, Blu Scuro, Nero,)

<Impostazioni Foto Album>

(Viewer)

- . Menu appare dopo: l'icona di menu sarà visualizzata dopo un tempo impostato.
(Mostra sempre, 3 sec., 5 sec., 10 sec., 20 sec., 1 min.)
- . Visualizza numeri di pagina: Imposta per visualizzare il numero di pagina corrente.
(On, Off)

. Picture Frame: Selezionare un picture frame quando mostra le immagini nella Modalità Schermo Intero.

(Off, Frame 1, Frame 2, Frame 3)

(Visualizza Diapositive)

Visualizza Diapositive delay time: Impostare la durata di un'immagine.

(1sec - 1 ora.)

. Impostazioni di Ripeti Diapositive: Impostare "On" per visualizzare alle diapositive continuamente o "Off" per mostrarlo solo una volta.

(On, Off).

<Impostazioni E-Book>

(E-Book)

. Scorrimento automatico: Impostare il tempo di intervallo per leggere una pagina prima di mostrare la pagina successiva.

(5sec ~ 30sec.)

. Colre di sfondo: Cambiare il colore di sfondo

(Blu (Striscia), Verde lime (Striscia), Grigio (Striscia), Arancione (Striscia), Nero, Bianco, White, Grigio Chiaro, Bigio, Blu Chiaro, Blu Scuro, Verde Scuro)

6. Telecomando Cablato(Articolo Facoltativo)

Il Telecomando Cablato(WRC) ha i menu per le funzioni seguenti: 1. Video Player / 2. Audio Player

⊙ Accensione/Spengimento

1. Collegare il Telecomando Cablatoto al dispositivo.

2. Premere l'interruttore d'alimentazione sul temecomando cablato verso sinistra e mantenere premuto più di 2 secondi per accenderelo.

3. Premere l'interruttore d'alimentazione sul temecomando cablato verso sinistra e mantenere premuto più di 2 secondi per un'altra volta per spegnerlo.

🔗Info

Se si muove l'interruttore "Blocca" verso destra, tutti i tasti sul telecomando cablato saranno bloccati.

Muoverlo nel centro per sbloccare i tasti.

⊙ Attiva/Disattiva Menu

1. Navigare tra i menu muovendo il joystick suo giù e premerlo per attivare il menu selezionato.

2. Per chiudere e ritoranare al Menu Principale, premere e mantenere premuto il joystick al centro.

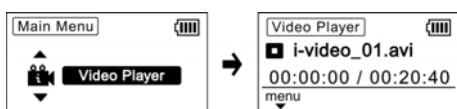

⊙ Modifica Volume

1. Premere il tasto "Volume" per modificare il volume.

☉ Descrizione di Telecomando Cablato

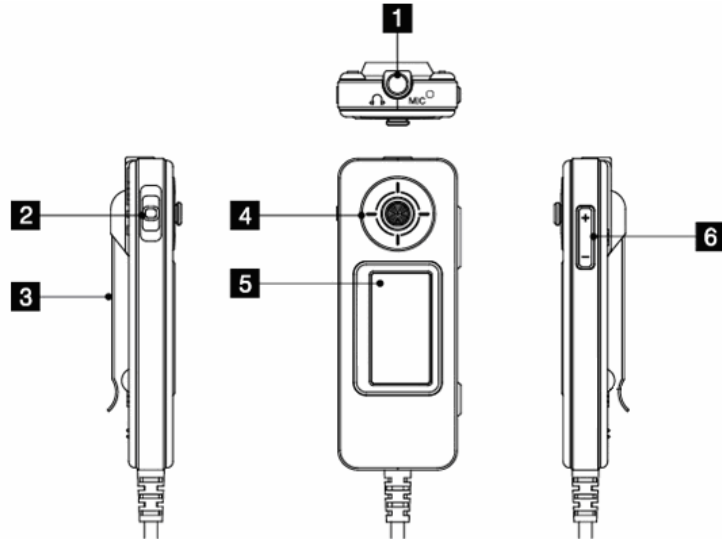

1) Jack cuffie: Collegare le cuffie.

2) Accensione/Blocca: Muovere l'interruttore di alimentazione verso sinistra e mantenere premuto per 2 secondi per accendere/spegnere il dispositivo. Muoverlo verso destra per bloccare il dispositivo.

3) Clip: Clip il Telecomando Cablato nelle borse o nella roba.

4) Joystick: Muovere il joystick su, giù, a sinistra ed a destra per selezionare un menu. Premerlo al centro per attivare il menu selezionato.

5) LCD: Mostra lo stato del dispositivo.

6) Volume: Modifica il volume su o giù.

7. IR Telecomando(Articolo Facoltativo)

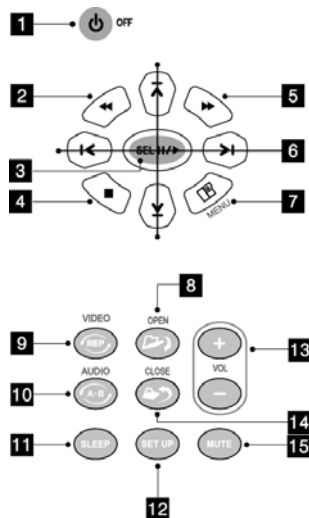

1) Accensione/Spengimento.

2) FR (Riavvolgimento Veloce)

3) Riproduci, Pausa

- 4) Stop
- 5) FF (Avanti Veloce)
- 6) Spostamento (Su/Giù/Sinistra/Destra)
- 7) L'interruttore tra le icone
- 8) Apri File
- 9) Seleziona Video Player / Ripetizione A-B
- 10) Seleziona Audio Player / Ripetizione A-B
- 11) Impostazione di Sveglia: Imposta un tempo per lo spegnimento.
- 12) Apri Menu di Impostazioni
- 13) Volume
- 14) Chiudi
- 15) Muto

Info

Il telecomando cablato è più utile e conveniente quando il dispositivo è collegato alla TV.

8. Docking Station (Articolo Facoltativo)

⦿ Docking Station: Inserimento del dispositivo.

1. Slittare il dispositivo giù nella staffa fino a mettere correttamente come vede la figura al di sotto.

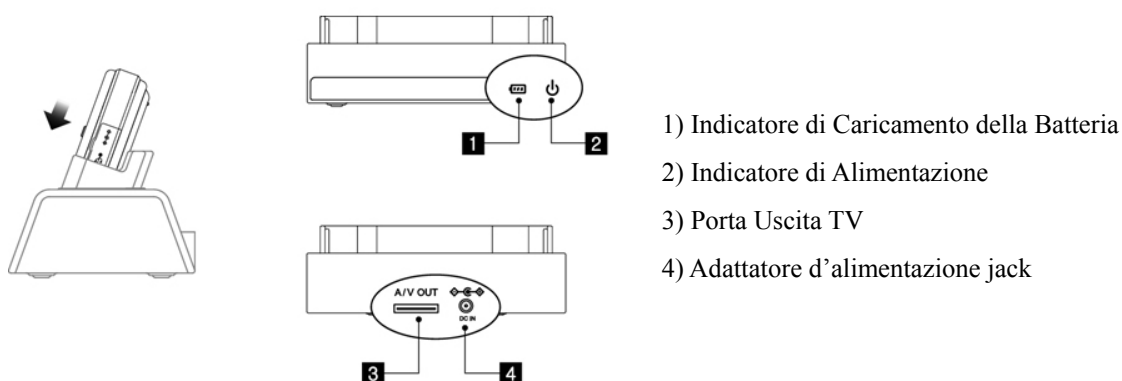

⦿ Docking Station : Ricarica / Uscita-TV

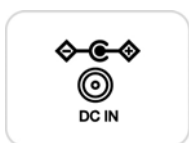

1. Collegare l'adattatore d'alimentazione alla presa alla parte posteriore della staffa.

2. Connettere l'adattatore nella presa d'alimentazione.

- Ricarica: l'indicatore di batteria lampeggia, quando ricarica.

- Ricaricamento completato: l'indicatore di batteria ferma a lampeggiare.

* LED lampeggia solo quando la batteria sta ricaricando.

Se il dispositivo è stato collegato, LED non lampeggia.



1. Collegare il jack 24-pin jack del cavo integrato 24-pin integrated nella staffa.

2. Collegare gli altri cavi alla TV.



24-pin jack

※ Vedere “Collegamento alla TV” per saperne di più.

3. Supporto Tecnico

1. Risoluzione dei Problemi

Se si sperimenta un problema riguardante il PMP, eseguire le risoluzioni in questo capitolo prima di rivolgersi all'Assistenza Tecnica.

Risoluzione dei Problemi Guide

Problema 1. L'apparecchio non si accende.

Soluzione 1. Verificarsi che la batteria sia. In tal caso, ricaricare la batteria per 4 ore e trovare un'altra volta.

Problema 2. Il joystick e pulsante non si funzionano.

Soluzione 2. Controllare che l'interruttore del blocco sia in posizione di “Blocco”. In tal caso, Far scorrere l'interruttore del blocco.

Problema 3. Anche se premo i tasti volumi, non si può cambiare il volume.

Soluzione 3. Controllare che l'interruttore del blocco sia in posizione di “Blocco”. Se questa procedura non funziona, controllare le cuffie o l'altoparlante funzionino.

nd then if it still doesn't work check that your cuffie or the altoparlante are working.

Problema 4. La penna stilo non funziona.

Soluzione 4. La calibratura potrebbe essere cancellata nell'apprecchio. Recalibrare dallo schermo Impostazioni Principale.

Problema 5. Non si riesce a riprodurre i file Video.

Soluzione 5. Provare a riprodurre i file sul PC. Se non si riesce anche sul PC, i file potrebbero essere danneggiati. Se si riesce sul computer, controllare i formati di file siano supportati dall'apparecchio.

Problema 6. Nella modalità Video Player, non si funziona la funzione Avanti Veloce o Riavvolgimento.

Soluzione 6. Potrebbe essere i file assenti di informazioni di tempo.

Dopo aver collegato alla TV, il dispositivo non riproduce, controllare le seguenti.

Problema 7. Riproducendo il file video, si suona ma niente immagini.

Soluzione 7. E' possibile che l'apparecchio sincronizza il video riproducendolo. Per isolare il problema, provare a riprodurre il file sul PC. Se questa procedura non funziona, è possibile che il file non sia supportato dall'apparecchio o sia danneggiato.

Problema 8. Nella modalità Audio Player, non si riesce a riprodurre i file audio.

Soluzione 8. Provare a riprodurre i file sul PC. Se si riesce sul computer, controllare i formati di file siano supportati dall'apparecchio. Per la riproduzione i file, convertili con il programma di Conversione.

(Spiacentemente, non forniamo il software di audio codec. Tuttavia, si può trovarlo e scaricarlo sul Internet facilmente.)

Problema 9. Non è possibile ascoltare nessun suono dalle cuffie né dal altoparlante.

Soluzione 9. Verificare che il livello del volume sia impostata “0” o la funzione di muto sia stata attivata. Se questa

procedura non funziona, controllare le cuffie siano collegate correttamente.

Problema 10. Nella modalità Foto Album, non riesce a visualizzare i file.

Soluzione 10. Verificarsi che i formati di file siano supportati(“jpg/bmp/png”). Se questa procedura non funziona, assicurarsi che le dimensioni di file siano supportate.

2. Aggiornamento di Firmware/BIOS

⊙ Aggiornamento di Firmware

1. Accedere l'apparecchio.
2. Andare al menu => Tools -> USB -> PC Link.
3. Connect the player to the PC using the USB cable.
4. Fare doppio clic sul file scaricato.
(Si può scaricare gli aggiornamenti sul sito web: www.coolzet.com)
5. Cliccare su “Aggiornamento” (Ci vuole qualche minuto per aggiornare).
6. Dopo esser scaricato il file, cliccare su “Chiudi” per finire l'esecuzione.
7. Scollegare il cavo USB e riavviare l'apparecchio.
8. Quando l'aggiornamento è completo, riavviare l'apparecchio per le funzioni stabile.

⊙ Aggiornamento di BIOS

1. Accendere l'apparecchio.
2. Andare al menu => Tools -> USB -> PC Link.
3. Collegare l'apparecchio al PC tramite il cavo USB.
4. Fare doppio clic sul BIOS scaricato.
(La durata dell'aggiornamento dipende dalla versione di BIOS.)
5. Cliccare su “Aggiornamento” (Ci vuole qualche minuto per aggiornare).
6. Dopo esser scaricato il file, cliccare su “Chiudi” per finire l'esecuzione.
7. Scollegare il cavo USB e riavviare l'apparecchio.
8. Quando l'aggiornamento è completo, riavviare l'apparecchio per le funzioni stabile.

⚙Info

Visitare il nostro sito web (<http://www.coolzet.com>) per scaricare nuovi aggiornamenti di BIOS.

3. Contattaci

Visitare il nostro sito web: <http://www.coolzet.com>

Assistenza tecnica via e-mail: cs@digital-cube.co.kr

Assistenza telefonica / Fax: +82-2-3397-5082 (Toll charges will apply) / +82-2-3397-5200

Indirizzo di Assistenza Tecnica in Corea: #1406 10th Ace Techno Tower, 470-5, Gasan-dong,
Geumcheon-gu, Seoul, Korea, 153-803

4. Specifiche Tecniche

1. V43 Specifiche

⊙ Specifiche

Basic

- Modello: V43
- Size(dimensione)/weight: 133.0 X 79.0 X 25.5mm / 320g (incluso batteria)
- Tipo di prodotto: Plug & Play (removable mass storage device)
- LCD : 4.3inch, 480X272, 16 mega color, TFT-LCD, touch screen, Max 165cd/m2, Contrast ratio: 200:1
- USB : USB 2.0 Device, Velocità di carica: Max 480Mbps, Effective value: 60Mbps
- Capacità HDD: 20G/30G
- Batteria: 4,000mAh litio-polimero, Tempo di ricarica: 4 ore.
- Autonomia di riproduzione: Video – fino a 7 ore. / Audio – fino a 10 ore.
- Temperatura di esercizio: 5°C ~ 45°C

Video

- Supported file formats: MPEG1/2/4, DivX, Xvid, WMV9, WMV 7 / 8 (up to 480*360)
- Sottotitoli supportati: SMI
- Frame rate: 30 frames per second

Audio

- Supported file formats: MP3, WMA, OGG(up to q10), AC3, WAV(MS-ADPCM), FLAC
- Uscita Cuffie: 80mW (40mW + 40mW)
- Signal to noise ratio: più di -95dB
- EQ: Normal, Classic, Rock, Jazz, Pop, Definito dall'Utente
- Effetti Sonori: 3D stereo Effetti Sonori
- Total Harmonic Distortion(THD): <0.05 %
- Funzioni Aggiuntive: Visualizzatore, vari tipi di player, Skin di sfondo durante la riproduzione.

Uscita TV

- Tipo: NTSC / PAL
- Metodo: Video composito / S-Video / RGB Component
- Forma: CVBS / S-Video

Visualizzatore di Immagini

- Risoluzione: 8 mega pixel
- Formati Supportati: JPEG, BMP, PNG

Funzioni Aggiuntive

- PIMS (Personal Information Management System): Calcolatrice/Memo/Calendario/Sveglia/Cronometro

2. Requisiti di Sistema

⊙ Requisiti di Sistema

Per eseguire il collegamento al PC, è necessario:

- 1) Microsoft Windows 98SE / ME / 2000 / XP
- 2) Mac OS 10 o successivo.
- 3) Pentium III 500MHz o il processore superiore.
- 4) 128MB di RAM
- 5) Porta USB (consigliato USB 2.0)
- 6) 1GB dello spazio disponibile sul disco rigido.
- 7) Un'unità CD-ROM.
- 8) Schermo a colori (SVGA o successivo)

※ Ci possono essere i problemi, quando collega ad un pc che non fa fronte alle richieste minime.

※ Gli utenti che sono interessati in source code delle alcune parti del software di "CoolZET V43", visitare il nostro sito web per le informazioni dettagliati. C'è un menu "GPL(General Public License) code center" per riferimento.