

# **Tabla de contenidos** (Página de revisa en base a su manual)

<b>1. Introducción.....</b>	<b>1</b>
1. Un mensaje desde CoolZET.....	1
2. Examinación general de su PMP.....	1
3. Iniciando el uso.....	3
<b>2. Utilizando el reproductor.....</b>	<b>9</b>
1. Administrador de archivo.....	9
2. E-Oficina.....	11
2-1. Album de fotos.....	11
2-2. E-Cuaderno.....	15
3. Reproductor de Audio.....	16
4. Reproductor de Video.....	24
4-1. Orange (Programa Convertidor de Archivos).....	32
4-2. Conectando a TV.....	33
5. Caja de Herramientas.....	34
5-1. PIMS.....	34
1. Calculador.....	34
2. Borrador.....	36
3. Calendario.....	37
4. Despertador.....	38
5. Cronómetro.....	38
5-2. USB.....	39
1. Conectando al cable de USB.....	39
2. Transferiendo datos como un USB Host.....	43
5-3. Configuraciones.....	44
6. Control Remoto Alámbrico (Artículo Opcional).....	47
7. Control Remoto IR (Artículo Opcional).....	48
8. Estación de Docking (Artículo Opcional).....	49
<b>3. Soporte Técnico.....</b>	<b>50</b>
1. Soluciones de Problemas.....	51
2. Actualización de Firmware/BIOS.....	51
3. Contáctenos.....	52
<b>4. Especificaciones Técnicas.....</b>	<b>52</b>
1. Especificaciones V43 .....	52
2. Requerimientos Mínimos.....	53

# 1. Introducción

## 1. Un mensaje desde CoolZET

Muchas gracias por haber adquirido este reproductor portable multimedia (“PMP” o “el reproductor”). Ahora usted puede disfrutar películas, musica, pinturas y mas en cualquier lugar y tiempo.

Por favor visite a nuestro página de web (<http://www.coolzet.com>) para la información mas actualizada y descargue (Manual de usuario, Firmware, Bios, Drivers, etc.) para este reproductor.

Nosotros siempre tratamos de suministrar los materials actualizados para el apoya a los clientes incluyendo los manuals de uso y firmware actualizado.

## 2. Examinación General de su PMP

### ☉ Overview of your PMP: Panel arriba/delantero

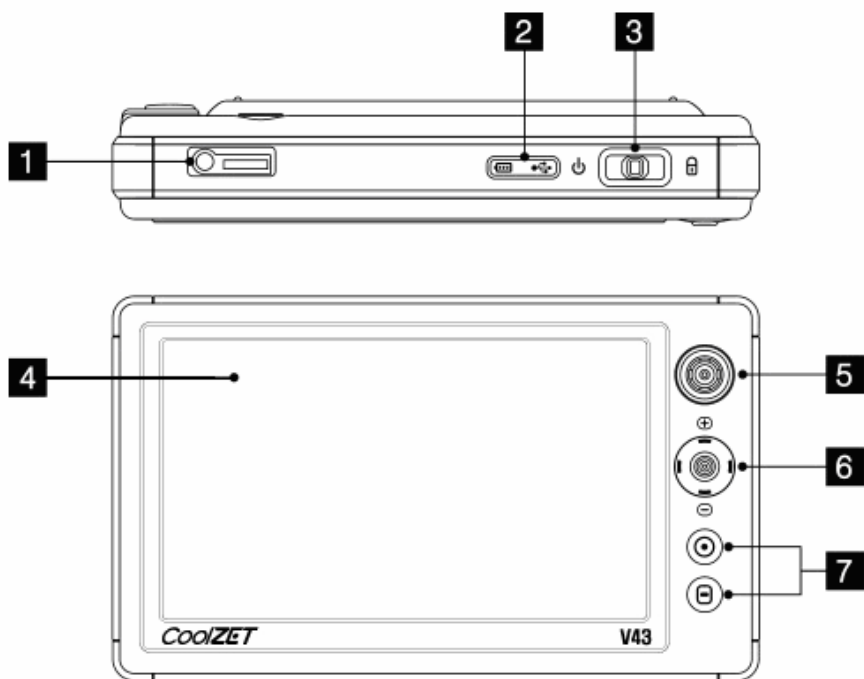

1) Auriculares / Control remoto alambrico / GPS Jack: Conecte uriculares, el control remoto alambrico o el receptor de GPS a este jack.

2) LED recargable/USB LED: Apantalla si el cable de alimentación o el cable USB este conectado apropiadamente. .

3) Botón de Power/Hold: Enciende, apaga, o pone el candado al reproductor.

4) TFT LCD: Controle el reproductor utilizando la pantalla tactil.

5) Bosina: Escuche al reproductor sin auriculars con el sonido monofonico.

6) Joystick: Mueva (Tap) el joystick arriba, abajo, izquierdo, derecho, o presione para entrar en el control de reproductor.

Utilicelo como alternativo de la pantalla tactil.

7) Botón B1 / B2: Seleccione menús utilizando estos botones como alternativo de pantalla tactil.

## ⦿ Examinación General de su PMP : Panel izquierdo / derecho

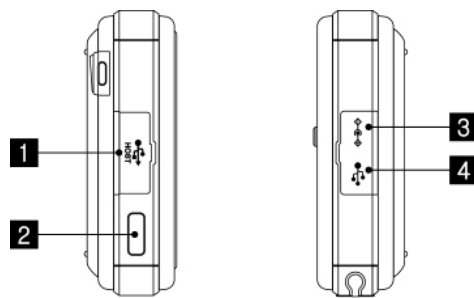

- 1) USB Host Jack: Utilice este jack para conectar el equipo externo al reproductor via USB.
- 2) Sensor infrarrojo/LED: Apunte el control remoto inalámbrico hacia este sensor infrarrojo/LED
- 3) Adaptador DC jack: Utilice este jack para encender el reproductor a través de alimentación .
- 4) USB jack: Utilice este jack para conectar el reproductor al PC.

## ⦿ Examinación General de su PMP : Panel arriba / abajo

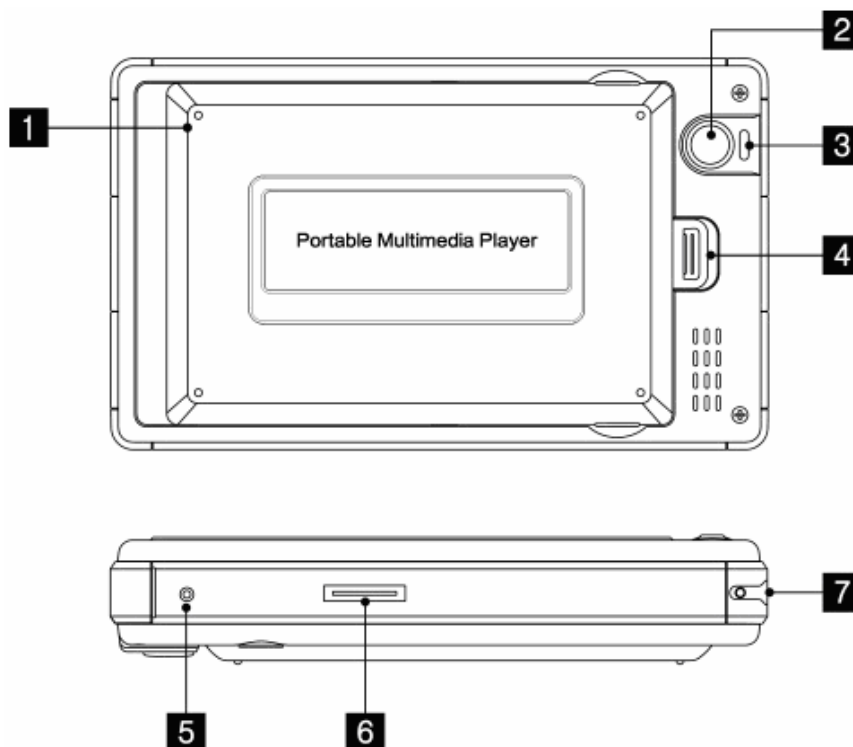

- 1) Batería: Batería lithium polymer desarmable
- 2) Hoyo Stand: Inserte la pluma táctil al hoyo stand para levantar el reproductor arriba..  
Usted puede cambiar el ángulo de vista modificando la longitud de pluma.
- 3) Hoyo de cuerda: Ponga su cuerda de mano a esta anillo
- 4) Abrazador de Batería: Remueva la batería deslizando el abrazador hacia fuera..
- 5) Reset: Reinicie el reproductor insertando y empujando la pluma táctil al hoyo de reset.
- 6) TV-OUT jack: Conecte el cable de salida para TV con 24 pin a este jack.
- 7) Pluma táctil: Utilice la pluma táctil para navegar el menú en la pantalla principal.

### 3. Iniciando el uso

#### ⊙ Precauciones al usar el reproductor

Por favor ponga precauciones al usar este equipo recargable de almacenamiento masivo.

Lea las siguientes instrucciones para una experiencia mejor de usuario, por favor.

1. Los datos guardados en su PMP puede estar inseguro.. Los datos pueden estar perdidos o descompuestos debido a impacto, dano o uso inapropiado.
2. No exponga el reproductor a los campos magneticos.  
En particular, no utilice equipo magnetico para sujetar el reproductor a su vehiculo.
3. Recargue el reproductor en la temperatura normal, por favor.  
No recargue el reproductor en una temperatura alta(Arriba de 35°C) como en el interior de vehiculo en el verano.
4. Asegurese de que su PMP no se caiga o se de impacto fisical.  
No es recommendable que usted utilice el reproductor durante ejercicio.
5. Reformateo regular de disco duro es FAT32.  
Correr el programa de Disc Defragmentador en este disco no es recomendado.
6. Deje apartado su reproductor desde los rayos del sol directos o otros fuentes de calor.  
En particular, no deje en el interior del coche en el verano. .
7. No exponga el reproductor en el agua o otro ambiente de alta humedad.
8. No olvide que la temperatura de interior de un vehiculo en el verano puede subir hasta mas de 60°C.  
No deje el reproductor en esta clase de ambiente por mucho tiempo. (Temperatura en operación: 5°C~45°C).
9. Conecte el reproductor a adaptador DC de vehiculo despues de arrancar su coche y desenchufe tras apagar el motor.
10. No de limpieza al reproductor con quimicos como alcohol, benzene, porque esto puede hacer dano al reproductor..
11. Remueva la bateria desde PMP y conecte el adaptador AC, cuando utilice el reproductor durante un largo periodo.
12. Por favor pongase cuenta que el continuo uso de auriculars puede causar promblemas en su oido.
13. Tome precauciones de shock electronico potencial al conectar el cable de alimentaci3n.
14. No desarme, repare o intente modificar el reproductor sin la ayuda profesional.  
Desensamblaje, reparo, o modificaci3n alguna puede invalidar la garantia.
15. No descargue una presion excesiva en el LCD. Se puede pasar un accidente en el superficie de LCD.

#### ⊙ Desbloquear el reproductor



1. Desbloquee reproductor moviendo el botón Hold a la posición de centro.  
Cuando el reproductor esta asegurado, esto no va a responder.

#### ⊙ Encender



1. Presione el botón Encender y deje presionado por mas de 2 segundos. La pantalla de inicio va a aparecer. Despues de loading, Seleccione un articulo de menú en la pantalla principal de menú.

## ⦿ Apagar



1. Empuje el botón Encender a la izquierda y lo deje por mas de 2 segundos para apagar el reproductor. Un mensaje de apagado va a aparecer.

### ⚙Tip

.Si el reproductor falla en funcionar, presione RESET con el toque de pluma para reempezar el sistema.

## ⦿ Pantalla Tactil: Utilizando la pluma tactil

. Click (Tap): Utilice la pluma tactil para hacer click en un botón(Icono) tocandolo con la punta de la pluma tactil.

. Arrastrar (Slide): Para arrastrar un objeto, presione y tome el objeto con la pluma tactil, cuando usted “arrastre” a su destino.

. En el lado derecho de la barra de volumen que esta en la parte derecha de arriba, se encuentra un icono de altavoz, con lo que usted puede apagar el sonido.

### ⚙Tip

. Arrastrar es necesario para cambiar el volumen o utilizar el borrador

## ⦿ Pantalla Tactil

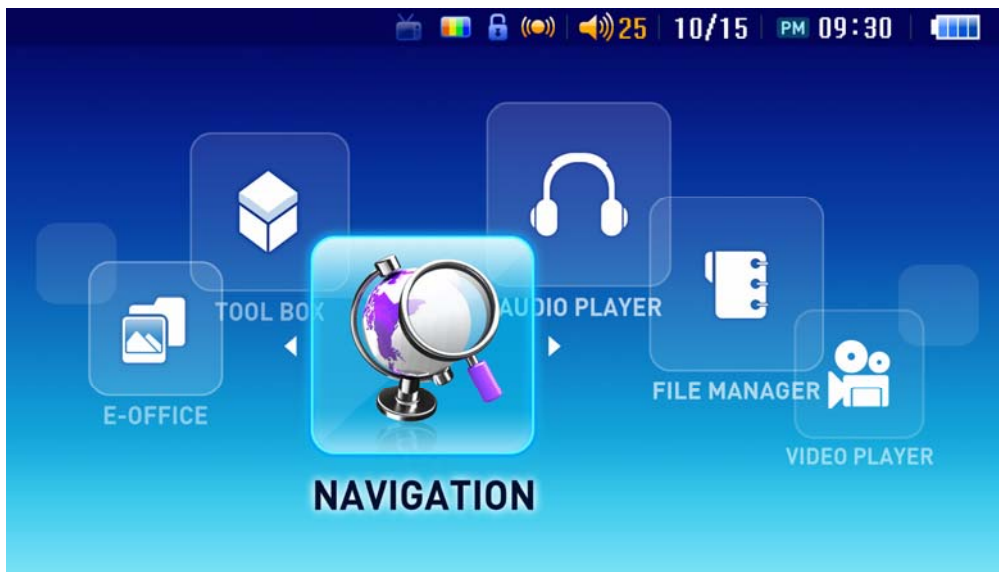

: Icono de salida de TV. Cuando conecte el cable A/V para la salida de TV, usted va a necesitar hacer click en este icono para mostrar el imagen en la pantalla de TV.



: Icono de ahorro de energía. Aunque un usuario deje apagado ‘LCD de ahorro de energía’ en la configuración, se va directamente al modo de LCD de ahorro de energía, al hacer click en este icono de arco iris. No es necesario que usted espere hasta que se apague.



: Icono de bloqueo: (Muestra que todos los botones (iconos) son bloqueados)



: Icono de opción de salida. Usuario puede seleccionar 4 opciones como siguientes.

1. auto : Si usted selecciona el clip en el módulo GPS, el sonido va a salir desde el altavoz incorporado.  
Si usted conecta el control remoto alámbrico, el sonido va a salir desde el control remoto alámbrico.
2. bocina : Si usted adjunta el módulo GPS o el control remoto alámbrico, el sonido va a salir desde el altavoz incorporado.
3. auriculares : Independiente de que usted adjunte el módulo GPS o el control remoto alámbrico, el sonido va a salir desde los auriculares.
4. 24 pines : Independiente de que usted adjunte el módulo GPS o el control remoto alámbrico, el sonido va a salir desde 24 pines cableados.



: Volumen

## ☉ Menú para abrir/cerrar

1. Haga clic en el icono de menú para entrar en submenú.
2. Haga clic en el icono "X" para cerrar y regresar el menú superior como está mostrado en cada menú

## ☉ Árbol de menú

Step 1	Step 2	Step 3
Navigation		
Video Player		
Audio Player		
E-Office	Photo Album	
	E-book	
Tool Box	PIMS	Calculator
		Memo
		Calendar
		Alarm
		Stop Watch
	USB	Host
PC Link		
File Manager		

## ☉ Iconos



### 1. Navegación

Haga clic en este icono para comenzar el programa de navegación.



## 2. Reproductor de Video

Haga click en este icono para ver películas.



## 3. Reproductor de Audio

Haga click en este icono para escuchar la música.



## 4. E-Oficina

Haga click en este icono para usar el álbum de fotos y E-cuaderno.



## 5. Administrador de archivos

Haga click en este icono para buscar los archivos, o copiar archivos..



## 6. Caja de herramientas

Haga click en este icono para usar el calculador, borrador y otras funciones.

## ⦿ Colocar arriba el reproductor



1. Saque la pluma táctil desde el reproductor..

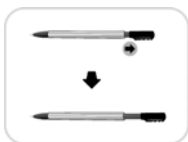

2. Ajuste el ángulo de vista, cambiando la longitud de la pluma táctil.

3. Pegue la pluma al hoyo en el dorso para levantar el reproductor..

## ⦿ Pantalla táctil: Utilizando la pluma táctil

. Click (Tap): Utilice la pluma táctil para hacer click en un botón(Icono) tocándolo con la punta de la pluma táctil.

. Arrastrar (Slide): Para arrastrar un objeto, presione y tome el objeto con la pluma táctil, cuando usted “arrastre” a su destino.

### ⚙Tip

. Es necesario arrastrar para cambiar el volumen o usar el borrador..

## ⦿ Using the Buttons



### 1. Joystick

- Navegación : Mueva el joystick para arriba, abajo, izquierda, o derecha..
- Ejecutar (click) : Presione el joystick adentro.

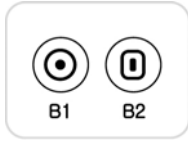

### 2. B1/B2

- Cambie entre diferentes grupos de botones y las ventanas escondidas y mostradas.



### 3. Volumen

Mueva el joystick arriba o abajo para ajustar el volumen.

- Arriba: Subir el volumen
- Abajo: Bajar el volumen

## ⦿ Insertar/Remove la bateria

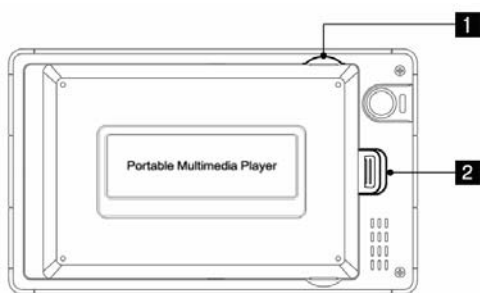

1) Hoyo para sacar la bateria.

2) Botón para sacar la bateria.

### Remove

1. Empuje el botón hacia la derecha..
2. Agarre la bateria desde el hoyo para sacar la bateria y remuevalo..

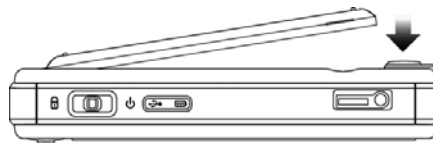
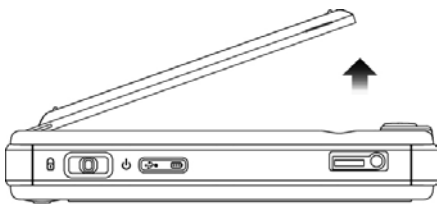

### Insertar

1. Fije la bateria en la posición y deje caer en el reproductor.

#### ⚙ Tip

- . Apague el reproductor antes de remover la bateria.
- . Tiempo de recargar la bateria: Aproximadamente 4 horas.
- . Tiempo de Bateria: Modo de Video- 6horas, Modo de Audio(LCD apagado) – 8 horas  
(El tiempo que dura la bateria es depende de cambiar el ambiente y contenido)

## ⦿ Como recargar la batería

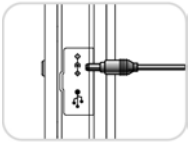

1. Conecte el adaptador AC a adaptador DC ubicado en los lados del reproductor.

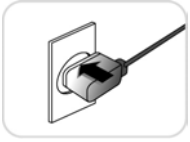

2. Enchufe el adaptador en la fuente de alimentación.

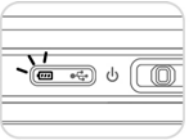

3. Mientras el reproductor esta recargandose, el LED de recargar va a parpadear.

Una vez que se ha completado la recarga, el LED deja de estar parpadeando y permanece encendido.

### ⚡Tip

No es necesaria la batería cuando la fuente de alimentación este enchufado..

## ⦿ Cuando la batería se descarga

1. Cuando la batería se ha descargado, el mensaje : baja batería va a aparecer en la pantalla. Después de este mensaje, se apagará inmediatamente el reproductor..

### ⚡Tip

- . Asegúrese de que la batería muestra más de una célula cuando el reproductor este funcionando.
- . En caso de que la batería se ha descargado completamente, usted debe recargarlo una hora por lo menos antes de que lo utilice nuevamente.
- . Si el mensaje de batería baja se muestra, debe empezar a recargar la batería.
- . Uso continuo de la batería que se ha descargado completamente puede causar el daño al reproductor.

## ⦿ Advertencias al usar la batería

Su PMP tiene la batería de alta capacidad, Tipo Lithium Polymer (4000 mAh/3.7 V).

Por favor lea y recuerde las instrucciones siguientes, ya que la negligencia contra las instrucciones puede causar un daño serio como la alta temperatura o incendio:

1. Siempre guarde su batería lejos del ambiente de alta temperatura, químicas y impacto físico.
2. Siempre utilice el reproductor con un adaptador certificado para recargar la batería. No utilice otros adaptadores o recargadores.
3. Nunca insierte la batería en el reproductor si el mismo se ha caído en agua.
4. Nunca ponga la batería en el fuego para eliminar.
5. Cuando la batería se ha utilizado completamente, por favor recargue la batería por lo menos una hora.
6. Para extender la vida de su reproductor, remueva la batería al utilizar el adaptador AC.
7. Antes del primer uso de la batería o si se ha pasado mucho tiempo desde el último uso, usted debe recargarlo completamente.
8. La batería tiene un límite de duración. La batería lithium polymer puede ser recargado por 500 veces normalmente en las

condiciones normales de operación, con una reducción en la duración de batería debido a “Efecto de memoria”.

La batería Lithium polymer no tiene efecto de memoria, después del uso inicial, lo cual significa que es mejor recargar frecuentemente antes de que se descargue completamente.

### Tip

#### Que es el efecto de memoria?

El efecto de memoria se refiere a un fenómeno que, si usted repetidamente recarga las baterías de níquel-cadmio (NiCad) o níquel metal hidruro (Ni-MH) a punto de descarga completa, la vida de duración se reduce por que ellos empiezan a recargarse desde el mismo punto donde ellos se han descargado ultimamente.

## 2. Utilizando el reproductor





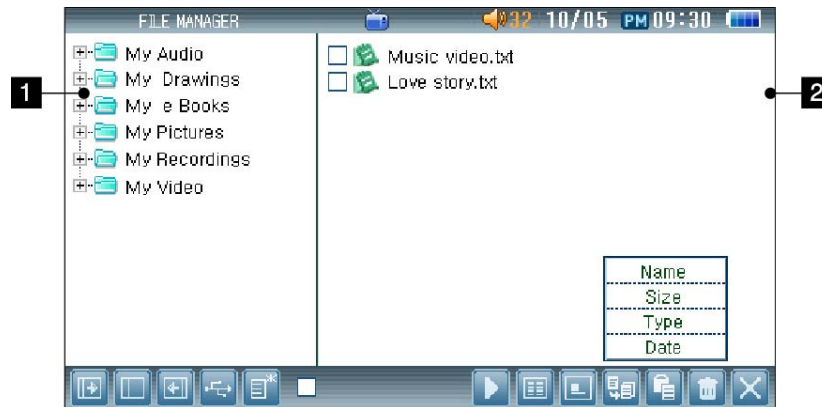







### 1. Administrador de archivo

#### Menú



1) Ventana de la lista de folder

2) Ventana de la lista de archivos

-  Ventana de folder abierto
-  Cortar Ventana por mitad
-  Ventana de archivo abierto
-  Conectar USB
-  Folder nuevo
-  Reproducir archivo
-  Ordenar archivos
-  Vista de detalles de archivo
-  Copiar
-  Pegar
-  Eliminar
-  Salir

## Tip



Si usted quite un programa despues de correrlo desde el administrador de archivo, usted va a regresar a administrador de archivo.

## Seleccionar todos



1. Hacer click en “Seleccionar todos” para seleccionar o quitar marcados archivos en el folder actual de archivos.



## Split Ventanas

1. Haga click en “Ventana de folder abierto”(  ) para aumentar la ventana de la lista de folder
2. Haga click en “Ventana de archivo abierto”(  ) para aumentar la ventana de la lista de archivos.
3. Haga click en “Ventana de Split”(  ) para ver las ambas ventanas de la lista de folder y archivos..

## Seleccionar archivos

1. Cheque el icono a lado del archivo o haga click en eso para seleccionarlo.  
Haga click en “Seleccionar todos”(  ) para seleccionar o quitar marcados.

## Ordenar archivos

1. Presione y agarre “Ordenar archivos”(  ) y la ventana de menú va a aparecer.  
Usted puede seleccionar uno de 4 opciones para ordenar..  
Tap “Ordenar archivos”(  ) para ordenar los archivos en una orden reversa.

- Nombre: Archivos estan ordenados por alfabeticos.
- Tamano: Archivos estan ordenados por tamanos desde el mas grande hasta el mas pequeno.
- Formato: Archivos estan ordenados por formato.
- Fecha: Archivos estan ordenados por la fecha en la que estan modificadas ultimamente.

## Crear un folder nuevo

1. Haga click “Floder nuevo”(  ) para crear un Nuevo folder.  
El Nuevo folder esta creado en el siguiente formato”Folder(fecha)”. Si estan multiples folders creados en la misma fecha, ellos se crearan como el siguiente orden “Fecha-1”, “Fecha-2”...

## Copiar/Pegar

1. Seleccione un archivo para copiar  
Haga click “Copiar”(  ) para copiar el archivo.

2. Haga click “Pegar”(  ) despues de seleccionar un archivo en el que usted quiera pegar el archivo copiado.  
Si se encuentra el mismo archivo, haga click en “Si” para sustituirlo, o “No” para cancelar..

## ⊙ Reproducir archivos

1. Seleccione un archivo para reproducir.

Haga click “Reproducir archivo”(  ) para ejecutar el archivo.

Si usted Seleccione archivos multiples, ellos seran ejecutados todos, pero, si cada uno de ellos es ejecutado por diferentes programas, solo el primer archivo va a ejecutarse.

## ⊙ Eliminar archivos









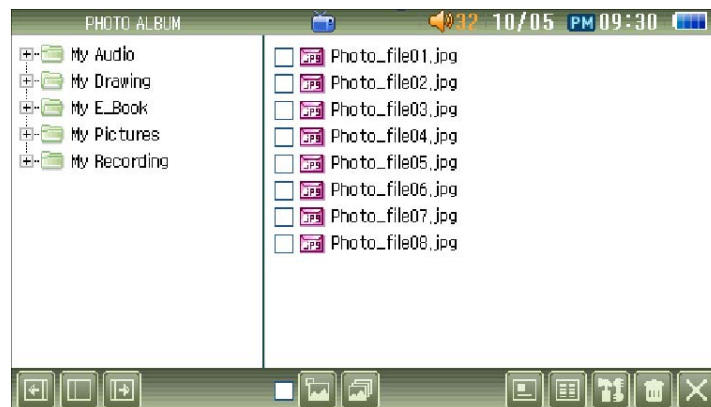

1. Haga click “Eliminar archivos”(  ) despues de seleccionar archivos para eliminar esos. Una ventana de pop up va a aparecer preguntando la confirmación de eliminación. Haga click “Si” para eliminar archivos.

## 2. E-Oficina

### 2-1. Album de fotos

#### ⊙ Menú



-  Ventana de folder abierto
-  Ventana de Split
-  Ventana de archivos abiertos
-  Seleccionar todos
-  Modo de pantalla llena
-  Vista de slide show
-  Prever
-  Ordenar archivos
-  Configuración
-  Eliminar archivos
-  Salir

## ☞Tip

El formato de imagen siguiente es soportado por : JPEG, JPG, BMP, PNG

## ⦿ **Seleccionar todos**

1. Cheque el icono a lado del archivo o haga click en eso para seleccionarlo.

Haga click en “Seleccionar todos”(  ) para seleccionar o quitar marcados.

## ⦿ **Ordenar archivos**

1. Presione y agarre “Ordenar archivos”(  ) y la ventana de menú va a aparecer.

Usted puede seleccionar uno de 4 opciones para ordenar..

Tap “Ordenar archivos”(  ) para ordenar los archivos en una orden reversa.

- Nombre: Archivos estan ordenados por alfabeticos.

- Tamano: Archivos estan ordenados por tamanos desde el mas grande hasta el mas pequeno.

- Formato: Archivos estan ordenados por formato.

- Fecha: Archivos estan ordenados por la fecha en la que estan modificadas ultimamente.

## ⦿ **Prever archivos**

1. Haga click en icono “Prever”(  ) y un menú de pop up va a aparecer.

Usted puede seleccionar uno de 4 modos de prever..

- Vista simple: Muestra solo el nombre de archivo.

- Vista endetallada: Muestra el nombre, tamano y formato de archivo, y la fecha en la que se ha modificado.

- Prever: Muestra imagen pequena.

- Lista de ver: Muestra una lista de imagenes pequenas, una de las cuales se amplian.

## ⦿ **Eliminar archivos**

1. Haga click “Eliminar archivos”(  ) despues de seleccionar archivos para eliminar esos. Una ventana de pop up va a aparecer preguntando la confirmación de eliminación. Haga click “Si” para eliminar archivos.

## ⦿ **Separar Ventanas**

1. Haga click en “Ventana de folder abierto”(  ) para aumentar la ventana de la lista de folder

2. Haga click en “Ventana de archivo abierto”(  ) para aumentar la ventana de la lista de archivos.

3. Haga click en “Ventana de Split”(  ) para ver las ambas ventanas de la lista de folder y archivos..









## ☞Tip

. Si usted presione el joystick en un folder de la ventana de lista de folder, el sub folder se va a abrir.

. Si usted presione el joystick en un archivo de la lista de archivos, un archivo de imagen va a seleccionarse o quitar el marcado.

## ⦿ Modo de pantalla llena



-  Ver archivo anterior
-  Ver archivo siguiente
-  Ver pantalla llena
-  Aumentar
-  Giro antihorario
-  Giro horario
-  Ver Slide Show
-  Fijar como papel de la pared
-  Salir

1. Haga click en “Modo de pantalla llena”(  ) despues de seleccionar un imagen para verlo en el modo de pantalla llena.

### ⚙Tip

Solo las imagenes seleccionadas van a ser mostradas en el modo de pantalla llena.

Si no se han seleccionadas, todas las imagenes en el folder actual van a aparecer en el modo de pantalla llena.

2. Haga click en “Aumentar”(  ) para ver el imagen por un tamaño doble.

Si usted hace click en “Aumentar”(  ) una vez mas, el imgaen se aumentara 3 veces mas de lo que es original.

Presione repetidamente para gira por siguientes modos de aumentar: 1x → 2x → 3x → 4x → 1x.

### ⚙Tip



Cada vez que usted presione el joystick y el menú no esta mostrado, eso va a girar entre los modos siguientes de aumentación 1x → 2x → 3x → 4x → 1x.

Despues de hacer click en “Aumentar”(  ), el menú va a desaparecer y cinco iconos van a aparecer en la pantalla.

Ellos son “Aumentar”(  ), “Arriba”(  ), “Abajo”(  ), “Izquierda”(  ) y “Derecha”(  ).

Usted puede ver diferentes partes del imagen haciendo click en estas cuatro flechas.

Usted tambien puede mover el imagen aumentado arrastrandolo.

3. Haga click en “Giro horario”(  ) o “Giro antihorario”(  ) para el giro horario y antihorario del imagen.

4. Haga click en “Modo de pantalla llena”(  ) para ver el imagen en el modo de pantalla llena sin aumentar

5. Haga click en “Vista previa de foto ”(  /  ) para ver el archivo de imagen seleccionado.

### ⚙Tip

Manege el joystick a la izquierda o derecha cuando no menú esta mostrado en el imagen anterior / siguiente.

Para mover al imagen anterior / siguiente durante el aumentación, haga click en “Ver foto anterior / siguiente” despues de hacer el menú de modo de pantalla llena aparecer.



6. Haga click en “Ver Slide Show”(  ) para ver el slide show en el modo de pantalla llena.

Usted puede ver slide shows solo cuando cada imagen esta en su ratio de aspecto original.

7. Haga click en “Salir”(  ) para cerrar el modo de pantalla llena.

## ⦿ Guardar como papel de la pared

Usted puede guardar un imagen en el album de la foto como papel de la pared de otros menús (Para instante, Menú principal o Reproductor de Audio).

1. Encuentre un imagen para guardar como papel de la pared haciendo click en “Ver foto anterior / siguiente”(  /  ) en el modo de pantalla llena.

2. Haga click “Papel de la pared”(  ) para mostrar la ventana de configuración de papel de la pared.

Seleccione un menú para fijar el imagen de papel de la pared.

3. Haga click en “Confirmar” para fijar papel de la pared, o “Cancelar” para cerrar la ventana de configuración de papel de la pared.

## ⦿ Ver Slide Show

1. Seleccione unos archivos para ver en slide show.

Usted puede seleccionar todos los archivos haciendo click en “Seleccionar todos”.

2. Haga click “Slide Show”(  ) para ver slide show.

Si no se seleccionan imagenes, todos los imagenes del folder actual se mostraran en su orden actual en slide show.

3. Toque la pantalla para cerrar slide show.

## ⦿ Soporte Multi-Trabajo

Como escuchar los archivos MP3, mientras usuarios ven un slide show.

1. Presione el botón “B2”(  ) para mostrar el reproductor MP3 de la ventana.

2. Haga click en “Reproducir archivos”(  ) para reproducir MP3.



## 2-2. E-Cuaderno

### ⦿ Abrir archivos

1. Haga click en “Abrir archivos”(  ) para entrar en el administrador de E-Cuaderno.

Desde el administrador de archivo E-Cuaderno Seleccione el siguiente archivo.

2. Haga click en “Reproducir archivo”(  ) para abrir el archivo de texto seleccionado

#### ⚙Tip

. Formatos de archivo soportado : “.txt” (Otra formato de archivo, como “.doc” no son soportados.)

. Si usted Seleccione un formato de archivo no soportado, una ventana de pop up aparecera con la advertencia que el formato de archivo es “no soportado”.

Cheque si hay error en el archivo.

### ⦿ Menú

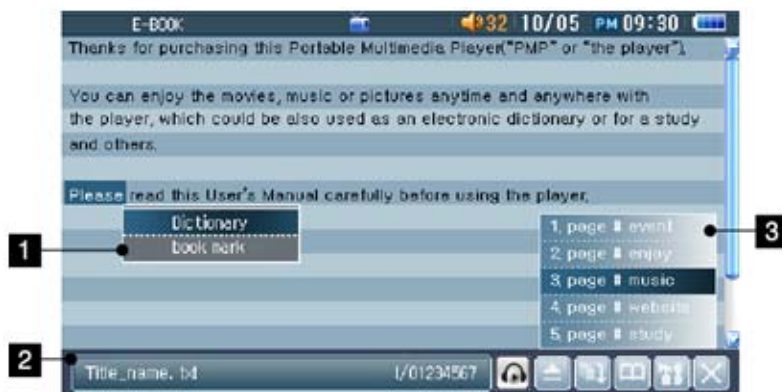



1) Hyperlink (Bookmark)

2) Nombre de archivo

3) Bookmark / Ventana de listado

 Multi-Trabajo (Mini Reproductor)

 Abrir archivos

 Scrolling automatico

 Bookmark

 Configuración

 Salir

### ⦿ Abajo, Arriba

1. Haga click en la parte arriba(Abajo) de la ventana de texto para mover a la página anterior(o siguiente).

Tambien usted puede mover a la página anterior(o siguiente) haciendo click con la joystick.

## ⦿ Scrolling Automatico

1. Haga click “Scrolling Automatico”(  ) para pasar las páginas automáticamente
2. Si el tiempo fijado ha corrido, la página actual se cambia automáticamente a la página siguiente.

## ⦿ Configurar el Bookmark



1. Para enfatizar una sección de texto, arrastre el bookmark  
Usted puede ver lo que enfatizo en la ventana de titulo.



2. Haga click en la palabra enfatizada para abrir la ventana de pop up.  
Haga click en “Bookmark”(  ) para configurar un bookmark.

## ⦿ Ir a Bookmark



1. Haga click en “Bookmark”(  ) y la ventana de la lista de bookmark va a aparecer.  
Haga click para mover a esa página.

### ⚙Tip



Usted puede guardar hasta 5 bookmarks en la lista de bookmark.

Si usted agrega una lista completa de bookmark, el mas antiguo se eliminara.

## ⦿ Soporte de Multi-Trabajo

Como escuchar los archivos MP3, mientras usuarios esten leyendo E-Cuaderno



1. Haga click “Multi-Trabajo”(  ) y una lista de reproducir va a aparecer.  
Haga click en “Reproducir”(  ) para escuchar MP3.

### ⚙Tip

Usted necesita guardar la lista de reproducir en “Reproductor de Audio ” para escuchar MP3 en “E-Cuaderno”.

## 3. Reproductor de audio

### [Control Remoto alambriico – Artículo Opcional]

## ⦿ LCD

1. Desde el menú principal, mueva el joystick a la izquierda o a la derecha para seleccionar “Reproductor de Audio” y presione para poner en marcha el reproductor.

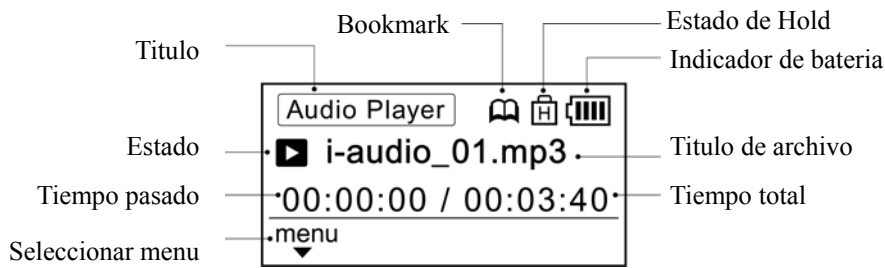

## ⦿ Reproducir/Pausar/Parar

1. Mueva el joystick para empezar a reproducir el audio.
2. Mueva el joystick otra vez para la pausa.
3. Para parar la película, mueva el joystick a la izquierda mientras la reproducción este pausada.

## ⦿ Retroceder/Adelantar

1. Mueva el joystick a la izquierda(derecha) durante la reproducción para retrocede(adelantar)
2. Presione y tome el joystick a la izquierda(derecha) left (right) durante la reproducción para retrocede(adelantar)
3. Mueva el joystick para para en retroceder(Adelantar) y reinicie la reproducción.

## ⦿ Mueva a anterior / siguiente track

1. Mueva el joystick arriba (abajo) durante la reproducción para seleccionar anterior(siguiente) track

## ⦿ Lista de reproducción abierta

1. Presione y mueva el joystick durante la reproducción para ver la lista de reproducción de audio.
2. Mueva el joystick arriba o abajo para seleccionar un archivo y luego presione para reproducir el archivo seleccionado.
3. Presione y mueva el joystick abajo para cerrar la lista de reproducción.

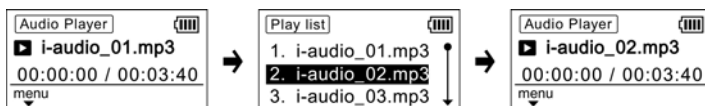

## ⦿ Sub-Menú

1. Presione y mueva el joystick abajo para entrar en el sub menú.

En el sub menú usted puede seleccionar configuraciones de A-B Repeat, Bookmark, Equalizer, Lyrics.

2. Presione y mueva el joystick arriba para cerrar el sub menú

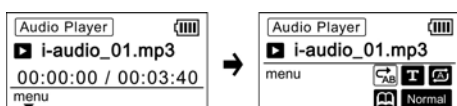

## ⊙ A-B Repeat

1. Entre en el sub-menú durante la reproducción.
2. Mueva el joystick a la izquierda o derecha para seleccionar A-B Repeat(A).
3. Presione el joystick en el punto en el que el icono (A-B Repeat(A)) se cambia a A-B Repeat(B).
4. Mueva el joystick otra vez A-B Repeat (B) para ejecutar en el punto en el que el icono (A-B Repeat(B)) se cambia a A-B Repeat(AB).

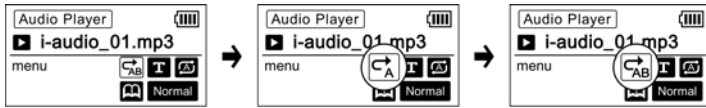

5. A-B Repeat repite esta sección de video hasta cuanto tiempo que se ha fijado en la configuración de submenú, después de que se cierre el submenú.
6. Si usted presione el joystick durante A-B Repeat, la reproducción normal se va a reiniciar.  
Presione y mueva arriba para cerrar el submenú.

## ⊙ Bookmark

1. Entre en el sub-menú durante la reproducción.
2. Mueva el joystick a la izquierda o derecha para seleccionar bookmark
3. Presione el joystick en un bookmark. Un icono (Bookmark) va a indicar que el bookmark se ha fijado.

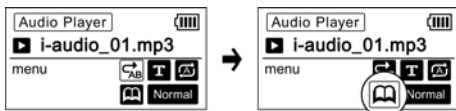

4. Con el icono de bookmark seleccionado, mueva el joystick para empezar a reproducir desde bookmark.
5. Con el icono de bookmark seleccionado, presione el joystick para remover el bookmark.
6. Presione el joystick arriba para cerrar el sub-menú.

## ⊙ Equalizer(EQ)

1. Entre en el sub-menú durante la reproducción.
2. Mueva el joystick a la izquierda o derecha para seleccionar EQ.
3. Mueva el joystick para entrar en EQ prefijado.



## ⊙ Song Lyrics Encendido/Apagado

1. Entre en el sub-menú durante la reproducción.
2. Mueva el joystick a la izquierda o derecha para seleccionar Lyrics Encendido/Apagado..
3. Presione el joystick para mostrar lyrics.  
Si no esta disponible lyrics, un mensaje que dice “No Lyrics encontrado” va a aparecer.

4. Presione y tome el joystick para regresar al sub-menú.
5. Presione y tome el joystick arriba para cerrar el sub-menú.

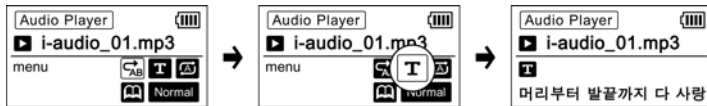



## ⊙ Configuración de repetición

1. Entre en el sub-menú durante la reproducción.
2. Mueva el joystick a la izquierda o derecha para seleccionar el icono de configuración para la repetición.
3. Presione el joystick para entrar en modos de repetición.
4. Presione y tome el joystick arriba para cerrar el sub-menú.



## ⊙ Abrir/Reproducir archivos

1. Haga click en “Abrir archivo”(  ) para entrar en el “Administrador de archivo Audio”.
2. Haga click en “Reproducir archivo”(  ) después de seleccionar unos archivos desde el administrador de archivos de audio. Los archivos seleccionados de audio va a ser reproducido automáticamente.

### ⚙Tip

El formato siguiente de audio son soportados por : MP3, OGG, AC3, WMA, WAV (PCM)

Un mensaje de pop-up va a aparecer, si el archivo esta roto o no esta soportado.









## [Reproductor principal]

### ⊙ Menú











- 1) Mostrar ventana
- 2) Sub-Menú
- 3) Menú Principal
- 4) Nombre de Playlist
- 5) Playlist
- 6) Menú de Playlist







### < Menú Principal >

-  Retroceder
-  Anterior
-  Reproducir/Pausa
-  Parar
-  Adelantar
-  Siguiente
-  Sub-Menú Apagado / Encendido
-  Salir

### <Sub-Menú>

-  Repetir configuraciones
-  Bookmark
-  A-B Repetición
-  Ver Lyrics
-  Configuración de Equalizer
-  Configuración de Visualizador
-  Otras Configuraciones
-  Wolfson® 3D sonido

### <Menú de playlist>

-  Arriba
  -  Abajo
  -  Eliminar
  -  Guardar la lista como PLA
  -  Abrir archivos
-  Barra de Navegación

#### Tip

Mover el “B2”(  ) botón esconde y muestra el menú principal.

## ⦿ Retroceder/Adelantar durante la reproducción o pausa

1. Presione el menú de display con la pluma táctil durante la reproducción
2. Haga click en “Retroceder/Adelantar”(  ) para buscar adelante/atras por el lapso prefijado en las configuraciones de reproductor de video.

(Configuraciones de reproducción → Interval de saltar para buscar).

#### Tip

Si mueve el joystick a la izquierda(derecha) durante la reproducción mientras no menú esta mostrado, se va a buscar adelante/atras por el lapso prefijado.

Algunos formatos de audio no soporta la búsqueda.

## ⦿ Anterior/Siguiente

1. Haga click con la pluma táctil durante la reproducción para mostrar el menú.
2. Haga click “Anterior/Siguiente”( ◀ / ▶ ) para mover al archivo anterior o siguiente.

### ⚙Tip

Si usted mueva el joystick a la izquierda o derecha cuando no menú esta mostrado, se mueve al archivo anterior o siguiente.

## ⦿ Pausar/Parar

1. Mueva suavemente con la pluma táctil durante la reproducción para mostrar el menú.
2. Haga click “Pausa”( ⏸ ) durante la reproducción para hacer la pausa del tramo corriente.
3. Haga click “Parar”( ⏹ ) durante la reproducción para parar el tramo corriente.

### ⚙Tip

Para la pausa / reinicio de la reproducción, presione el joystick cuando no menú esta mostrado en la reproducción.

## ⦿ Sub-Menú Encendido / Apagado

1. Mueva con la pluma táctil durante la reproducción para mostrar el menú.
2. Presione “Sub-Menú Encendido/Apagado ”( ⏏ ) para mostrar el sub-menú.

## ⦿ Como agregar lista de reproducción nueva

Guarde la lista de reproducción bajo un nombre diferente.

Elimine la lista de reproducción y crea otra lista de reproducción que contiene los archivos seleccionados.

Agregue a la lista de reproducción corriente.

Agregue los nuevos archivos al final de la lista de reproducción existente.



Haga click “Nombre de Playlist” para mostrar la lista de reproducción con la extensión del nombre de archivos “pla” encontrado en el folder MyAudio. Haga click en una lista de reproducción que usted quería abrir.

### ⚙Tip

Si usted abre un archivo en el administrado de archivos de audio, el archivo seleccionado se reproducirá inmediatamente.

## ⦿ Como utilizar la lista de reproducción.

1. Mueva con la pluma táctil para mostrar el menú.
2. Haga click en “Arriba”( ⬆ ) or “Abajo”( ⬇ ) para cambiar el orden de archivos en la lista de reproducción.

Presione y tome el icono “Arriba” or “Abajo” para mover a la página anterior o siguiente.

3. Haga click en “Guardar”( ⏴ ) para guardar la lista de reproducción corriente en el formato “pla”

Archivos van a ser guardados automáticamente en el folder MyAudio

4. Si usted desea remover un archivo en la lista de reproducción, haga click en “Remover”( ⏶ ).

El archivo seleccionado no se borra en el disco.

5. Haga click en “Archivo Abierto”(  ) para entrar en el administrador de archivo de audio.

En el administrador de audio selecciona unos archivos y haga click en “Reproducir archivo”(  ) para agregarlo a la lista de reproducción

6. Haga click en “Reproducir archivos”(  ) despues de seleccionar un archivo en la lista de reproducción para empezar la reproducción de ese archivo.

## ⦿ Repetir configuración

1. Mueva la pluma tactil para mostrar el menú.

2. Haga click “Sub-Menú Encendido/Apagado ”(  ) para mostrar el sub-menú.

3. Cada vez que usted haga clic en “Repetir configuración”(  ), the repetir configuración cambia en un orden siguiente:

Todos → Random → Nada → Uno.

. ALL:

Consecuentemente repite tolos los archivos en la lista.

. RANDOM :

Se repite archivos en la lista.

. Nada

Se tocan todos los archivos en la lista una vez.

. Uno :

Se repite solo el archivo seleccionado.

## ⦿ Como ver Lyrics

1. Haga click con la pluma tactil para mostrar el menú durante la reproducción.

2. Haga click en “Sub-Menú Encendido/Apagado ”(  ) para mostrar el sub-menú.

3. Haga click en “Ver Lyrics”(  ) para mostrar lyrics.

Si usted selecciona un archivo que no soporta Lyrics, una ventana de popup que dice “No Lyreacs encontrados” va a ser mostrado.

4. Haga click en “Cancelar” y ventana de Lyrics va a desaparecer.

### ⚙️ Tip

Solo los archivos cuyos Lyrics se han descargado utilizando el administrador LDB puede verse.

## ⦿ Bookmarks (Guarde un lugar en un tramo de audio)



1. Haga click con la pluma tactil para mostrar el menú.

2. Haga click “Sub-Menú Encendido/Apagado ”(  ) para mostrar el submenú.

3. Presione el botón “Bookmark”(  ) durante la reproducción para configurar el bookmark.

Una ventana de popup va a confirmar si un bookmark se ha configurado.

## ⊙ Ejecutar Bookmark

1. Haga click en “Bookmark”(  ) despues de que el bookmark se ha fijado para reproducir desde la posición de bookmark.
2. Presione el botón “Bookmark”(  ) otra vez para quitar el marcado desde el bookmark.

Una ventana de popup va a confirmar si un bookmark se ha quitado.

### ⚙️Tip

Usted puede fijar bookmarks en todos los archivos.

## ⊙ Configuración de A-B Repeat



1. Haga click con la pluma táctil para mostrar el menú.
- 2.Haga click en “A-B Repeat(A)”(  ) para marcar la sección de inicio.. El icono (A-B Repeat(A)) va a cambiar a A-B Repeat(B).
3. Haga click en “A-B Repeat(B)” para marcar el final de la sección. El icono(A-B Repeat(B)) va a cambiar a A-B Repeat(AB).
4. A-B Repeat repite esta sección de audio hasta cuanto tiempo que usted configure en el menú, despues de lo cual la reproducción normal va a reiniciar.

### ⚙️Tip

Si usted hace click en otro icono durante la ejecución de A-B Repeat, A-B Repeat va a ejecutar otra función.

## ⊙ Configuración de Equalizer (EQ)



1. Haga click con la pluma táctil para mostrar el menú.
2. Haga click “Sub-Menú Encendido/Apagado ”(  ) para mostrar el submenú.
3. Haga click en “EQ”(  ) y la ventana de “Configuracin de EQ” va a aparecer.





4. Ajuste el EQ moviendo la barra de equalizador. Esta configuración va a ser guardado como “ Configuración de usuario”. Haga click en “Normal” para fijar el valor a “Normal”.
5. Haga click en “Opciones EQ” para cambiar el modo EQ.

NORMAL, ROCK. JAZZ, CLASSIC, POP, etc.

6. Haga click en “Confirmar” para guardar la configuración.

Si usted hace click en “Cancelar”, lo que se ha cambiado no sera guardado.

## ⊙ Visualizar Configuraciones



1. Haga click con la pluma táctil para mostrar el menú.
2. Haga click “Sub-Menú Encendido/Apagado ”(  ) para mostrar el submenú.
3. Haga click “Visualizar”(  ) para mostrar 4 modos unicos de visualizar  
Seleccione su visualizador deseado.
4. Haga click en “Confirmar” para guardar la configuración.

Si usted hace click en “Cancelar”, la configuración no sera guardado.

## ⊙ Efecto de sonido 3D

1. Haga click con la pluma táctil para mostrar el menú durante la reproducción.
2. Haga click en el botón "3D" para encender el efecto de sonido 3D.

## ⊙ Ajustar Volumen

1. Haga click en el botón de "Volumen" (  ) para mostrar la barra de volumen.  
Haga click en el botón "" que esta ubicado en el final de la barra para apagar el sonido.
2. Haga click "-,+ " para cambiar el volumen o mueva la barra.
3. Haga click en el botón de "Volumen" (  ) otra vez para ocultar la barra de volumen.

Si usted toca cualquier lugar en la pantalla, la barra de volumen desaparece.

### ⚙Tip

Usted puede ajustar el volumen moviendo el joystick arriba o abajo cuando el menú no esta mostrado.

## ⊙ Buscar con la barra de navegación

1. Haga click o arrastre en la barra de navegación para buscar la posición correspondiente en el archivo.

## 4. Reproductor de video

### [Control remoto alámbrico – Artículo opcional]

## ⊙ LCD

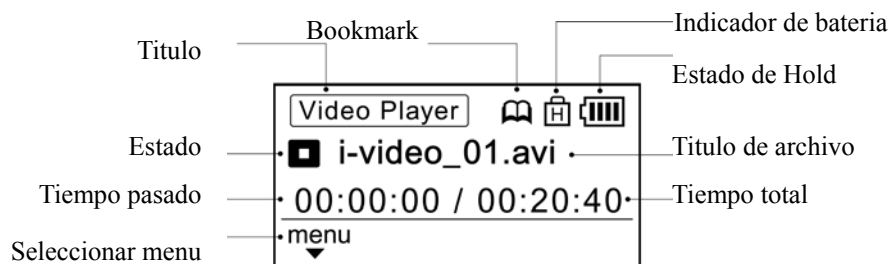

## ⊙ Reproducir/Pausar/Parar

1. Mueva el joystick para empezar a reproducir el audio.
2. Mueva el joystick otra vez para la pausa.
3. Para parar la pelicula, mueva el joystick a la izquierda mientras la reproducción este pausada.

## ⊙ Retroceder/Adelantar

1. Mueva el joystick a la izquierda(derecha) durante la reproducción de video para retroceder(adelantar)
2. Presione y tome el joystick a la izquierda(derecha) left (right) durante la reproducción para retrocede(adelantar)
3. Mueva el joystick para para en retroceder(Adelantar) y reinicie la reproducción.

## ⊙ Mueva a anterior / siguiente track

1. Mueva el joystick arriba (abajo) durante la reproducción para seleccionar anterior(siguiente) track

## ⊙ Lista de reproducción abierta

1. Presione y mueva el joystick durante la reproducción para ver la lista de reproducción de audio.
2. Mueva el joystick arriba o abajo para seleccionar un archivo y luego presione para reproducir el archivo seleccionado.
3. Presione y mueva el joystick abajo para cerrar la lista de reproducción.

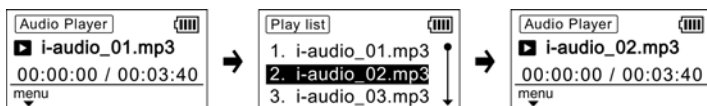

## ⊙ Sub-Menú

1. Presione y mueva el joystick abajo para entrar en el sub menú.

En el sub menú usted puede seleccionar configuraciones de A-B Repeat, Bookmark, Equalizer, Lyrics.

2. Presione y mueva el joystick arriba para cerrar el sub menú

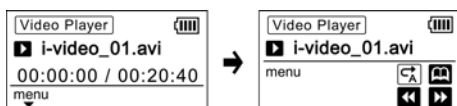

## ⊙ A-B Repeat

1. Entre en el sub-menú durante la reproducción.
2. Mueva el joystick a la izquierda o derecha para seleccionar A-B Repeat(A).
3. Presione el joystick en el punto en el que el icono (A-B Repeat(A)) se cambia a A-B Repeat(B).
4. Mueva el joystick otra vez A-B Repeat (B) para ejecutar en el punto en el que el icono (A-B Repeat(B)) se cambia a A-B Repeat(AB).



5. A-B Repeat repite esta sección de video hasta cuanto tiempo que se ha fijado en la configuración de submenú, después de que se cierre el submenú.
6. Si usted presione el joystick durante A-B Repeat, la reproducción normal se va a reiniciar.  
Presione y mueva arriba para cerrar el submenú.

## ⦿ **Bookmark**

1. Entre en el sub-menú durante la reproducción.
2. Mueva el joystick a la izquierda o derecha para seleccionar bookmark
3. Presione el joystick en un bookmark. Un icono (Bookmark) va a indicar que el bookmark se ha fijado.



4. Con el icono de bookmark seleccionado, mueva el joystick para empezar a reproducir desde bookmark.
5. Con el icono de bookmark seleccionado, presione el joystick para remover el bookmark.
6. Presione el joystick arriba para cerrar el sub-menú.

## **[Reproductor principal]**

### ⦿ **Reproduciendo un video**

1. Al abrir el reproductor de video, una ventana de popup va a aparecer haciendo que usted escoja uno de los siguientes opciones.

- Continuar la ultima pelicula : Puede ver la ultima pelicula desde el punto en el que se ha parado en la vez pasada.
- Reempezar la ultima pelicula: Puede ver la ultima pelicula desde el inicio otra vez.
- Reproducir una nueva pelicula: Puede ver un nuevo video.

Haga click “X” en la ventana de pop-up para iniciar el reproductor de video sin abrir una pelicula.

2. Si usted Seleccione “Reproducir una nueva pelicula”, el “Administrador de video” va a aparecer.

En el administrador de video usted puede seleccionar unos archivos y haga click “Reproducir archivos”(  ) para empezar a reproducir el archivo de video. El administrador solo mostrara el tipo de archivo reproducible.

#### **⚙️Tip**

Video Codec soportado: DivX(ver3.xx~5.xx), XVID,

MPEG1/2 and 4 (v1, v2, v3 (.asf type) son tambien soportados. Esos archivos deben ser bajo 480\*272 & 30Fps),

WMV9, WMV9 + MP3 tambien AC3, WMV7 + wma7/8/9/9.1 estandar (resolución bajo 480\*272 & 30Fps),

Efecto de sonido SPDIF(dts) 5.1 canales.

- . Si no hay pelicula previamente vista, solo la opción “Reproducir nueva pelicula” es disponible.
- . Si usted ha seleccionado un archivo roto o un formato no soportado, una ventana de popup va a aparecer, “No soportado o archivo roto” y la reproducción va a parar.

## ⦿ Pantalla principal



Pantalla Principal de Reproductor de Video



Multi Audio











Reproducción de Alta Velocidad











Lista de Reproducción de Video







<Menú Principal>

-  Retroceder /Buscar atras
-  Reproducir/Pausa
-  Parar
-  Adelantar/Buscar adelante
-  Abrir archivos
-  Mostrar/Ocultar Sub-Menú
-  Reproducir el archivo siguiente
-  Reproducir archivo previo
-  Salir

<Sub-Menú>

-  Repetir configuraciones
-  Bookmark
-  A-B Repetición
-  Subtitulos Encendido/Apagado
-  Configuraciones
-  Efecto de sonido 3D
-  Multi Audio
-  Multi Subtitulos
-  Reproducción de alta velocidad

<Playlist Menú>

-  Arriba
-  Abajo
-  Reproducir archivo
-  Abrir archivo
-  Remover archivo
-  Ocultar la lista de reproducción

<Otros>





 01:00:53 | 01:40:35 Tiempo corrido / Tiempo total

 Barra de navegación

### ⚙️Tip

- . Si usted hace un click corto en el botón “B2”(  ), la lista de reproducción va a aparecer.
- . Si usted deje la reproductor sin hacer nada, el menú principal y sub menú van a desaparecer.

## ⦿ Pausar, Parar, Salir

1. Mueva la pluma táctil para mostrar el menú.
2. Haga click en “Pausar”(  ) durante la reproducción para pausar la reproducción.  
Cuando el icono (Pausar) se cambia por “Reproducir”(  ).  
Haga click en el icono “Reproducir” (  ) otra vez para reiniciar la reproducción. .
3. Haga click en “Parar”(  ) para dejar de ver la película.  
Cuando la película se ha parado, no imagen será mostrado.
4. Si usted desea salir del reproductor de video, haga click en “Salir”(  ).



## ⦿ Retroceder/Adelantar durante la reproducción/Pausa

1. Mueva la pluma táctil durante la reproducción para mostrar el menú.
2. Haga click en “Retroceder/Adelantar”(  ) para buscar adelante/atras por el lapso prefijado en las configuraciones de reproductor de video.  
(Configuraciones→Interval de saltar para búsqueda).

### ⚙️Tip

- Mueva el joystick a la izquierda(derecha) durante la reproducción mientras el menú no está mostrado en la pantalla, se puede buscar adelante/Atras por el lapso prefijado.  
Unos tipos de video no soporta la funcionalidad de búsqueda.

## ⦿ Bookmarks (Guardar la película en un lugar)

1. Mueva la pluma táctil para mostrar el menú.
2. Presione el botón “Bookmark”(  ) durante la reproducción para fijar el bookmark. Una ventana de popup va a confirmar que un bookmark se ha configurado.
3. Haga click en “Bookmark”(  ) después de que el bookmark se ha fijado para empezar a reproducir desde la posición de bookmark.
4. Presione el botón “Bookmark”(  ) otra vez para quitar el marcado al bookmark. Una ventana de pop-up va a confirmar que el bookmark se ha quitado.

## ⦿ Efecto de sonido 3D

1. Haga click con la pluma táctil para mostrar el menú durante la reproducción.
2. Haga click en el botón "3D" para encender el efecto de sonido 3D.



## ⦿ Configuración de A-B Repeat

1. Haga click con la pluma táctil para mostrar el menú.
2. Haga click en “A-B Repeat(A)”(  ) para marcar la sección de inicio.. El icono (A-B Repeat(A)) va a cambiar a A-B Repeat (B).
3. Haga click en “A-B Repeat(B)” para marcar el final de la sección. El icono(A-B Repeat(B)) va a cambiar a A-B Repeat(AB).
4. A-B Repeat repite esta sección de audio hasta cuanto tiempo que usted configure en el menú, después de lo cual la reproducción normal va a reiniciar.

### ⚙Tip



Si usted hace click en otro icono durante la ejecución de A-B Repeat, A-B Repeat va a ejecutar otra función.

## ⦿ Bookmarks (Guarde un lugar en un tramo de audio)

1. Haga click con la pluma táctil para mostrar el menú.
2. Haga click “Sub-Menú Encendido/Apagado ”(  ) para mostrar el submenú.
3. Presione el botón “Bookmark”(  ) durante la reproducción para configurar el bookmark.

Una ventana de popup va a confirmar si un bookmark se ha configurado.

## ⦿ Abrir archivos desde el menú principal

1. Haga click con la pluma táctil para mostrar el menú.
2. Haga click en “Abrir archivos”(  ) para entrar en el administrador de archivo de video.
3. Desde el archivo de video usted puede seleccionar unos archivos, y luego haga click en “Reproducir archivos”(  ) para empezar a reproducir desde el inicio de la lista. Otros archivos adicionales van a ser adjuntado en la lista existente.

### ⚙Tip

El administrador de archivo de video muestra solo archivos reproducibles.

Si usted ha seleccionado un archivo roto o un formato no soportado, una ventana de popup va a aparecer, “Archivo no soportado o roto” y la reproducción va a parar.



## ⦿ Sub-Menú Encendido / Apagado

1. Mueva con la pluma táctil durante la reproducción para mostrar el menú.
2. Presione “Sub-Menú Encendido/Apagado ”(  ) para mostrar el sub-menú.

### ⚙Tip

Presione el botón “B2”(  ) para mostrar los dos de menú principal y sub-menú.

## ⦿ Subtítulos para ver

1. Haga click con la pluma táctil para mostrar el menú.
2. Si es necesario, muestra el submenú haciendo click en “Sub-Menú Encendido/Apagado”(  ).
3. Haga click en “Subtítulos”(  ) para mostrar o esconder los subtítulos, si un archivo de subtítulo existe.

4. Si se encuentran mas de 2 subtítulos, eso se ha cambiado como 1->2->0ff.

#### Tip



Si el archivo seleccionado no contiene un archivo con un subtítulo de formato soportado, usted no puede hacer click en el icono de “Subtítulos”(  )

## Utilizar la lista de reproduccion

1. Haga click con la pluma táctil para mostrar el menú.

2. Si es necesario, apantall el submenú haciendo click en “Sub-Menú Encendido/Apagado”(  ).

3. Haga click en “Lista de show”(  ) para mostrar la lista de reproduccion.

4. Haga click “Arriba”(  ) o “Abajo”(  ) para cambiar el orden de archivos en la lista de reproduccion..

Presione el icono “Arriba” o “Abajo” para adelantar la página.

5. Haga click en “Reproducir archivo”(  ) despues de seleccionar un archivo en la lista de reproduccion para empezar la reproduccion de ese archivo.

6. Si usted necesita remover un archivo desde la lista de reproduccion, haga click en “Remover”(  ).

Los archivo seleccionados no seran eliminado actualmente desde el disco.

7. Haga click “Abrir archivo”(  ) para entrar en el administrador de archivo de video.

7-1. Desde el administrador de archivo de video, usted puede seleccionar unos archivos y luego haga click en “Reproducir archivo”(  ) para anadir a la lista de reproduccion..

7-2. Haga click en “Reproducir archivo”(  ) despues de seleccionar un archivo en la lista de reproduccion para empezar la reproduccion de ese archivo.

8. Haga click en “Salir”(  ) para esconder la lista de reproduccion.

#### Tip

Si usted apriete el boton “B1”(  ), la lista de reproduccion va a aparecer. Presione otra vez para hace que se desaparezca.

## Ajustar Volumen

1. Haga click en el botón de “Volumen”(  ) para mostrar la barra de volumen.

Haga click en el botón “” que esta ubicado en el final de la barra para apagar el sonido.

2. Haga click “-,+” para cambiar el volumen o mueva la barra.

3. Haga click en el botón de “Volumen”(  ) otra vez para ocultar la barra de volumen.

Si usted toca cualquier lugar en la pantalla, la barra de volumen desaparece.

#### Tip

Usted puede ajustar el volumen moviendo el joystick arriba o abajo cuando el menú no esta mostrado.

## Buscar con la barra de navegaci3n

1.Haga click o arrastre en la barra de navegaci3n para buscar la posici3n correpondiente en el archivo.

## 4-1. Orange (Programa convertidor de archivos)

Orange convierte varios archivos de formato video al formato “.wmv” o “.avi”.

Esto puede convertir o cambiar tambien varias tecnologias de codec en un codec especifico, en cuyo proceso es posible que usted puede convertir la resolución de video y FPS(frame por segundo).

### ⦿ Antes de usar Orange

1. MS Direct-X debe de estar instalado.
2. MS Window Media Player 9.0 o mas alto rango de programa debe de estar instalado.

### ⦿ Como instalar Orange

1. Insierte el CD attendant en el reproductor a CD-ROM drive, y haga click en el folder de “Conversion Program\_Orange”.
2. Haga click en el archivo “OrangeSetup.msi” para empezar a instalar.
3. Haga click en “Si” y “Siguiente” para finalizar instalación siguiendo la guia como siguiente.

#### ⚙ Tip

Orange es una aplicación gratiz que puede ser utilizado y distribuido sin ningun pago. Usted puede adquirir su ultima version en nuestra página de web (<http://www.coolzet.com>).

Es recomendable para usuarios que chequen regularmente para la version actualizada de Orange desde nuestra página de web. Orange no contiene codecs incorporados.

Para usar Orange, un usuario debe instalar codecs aplicables.

### ⦿ Menú

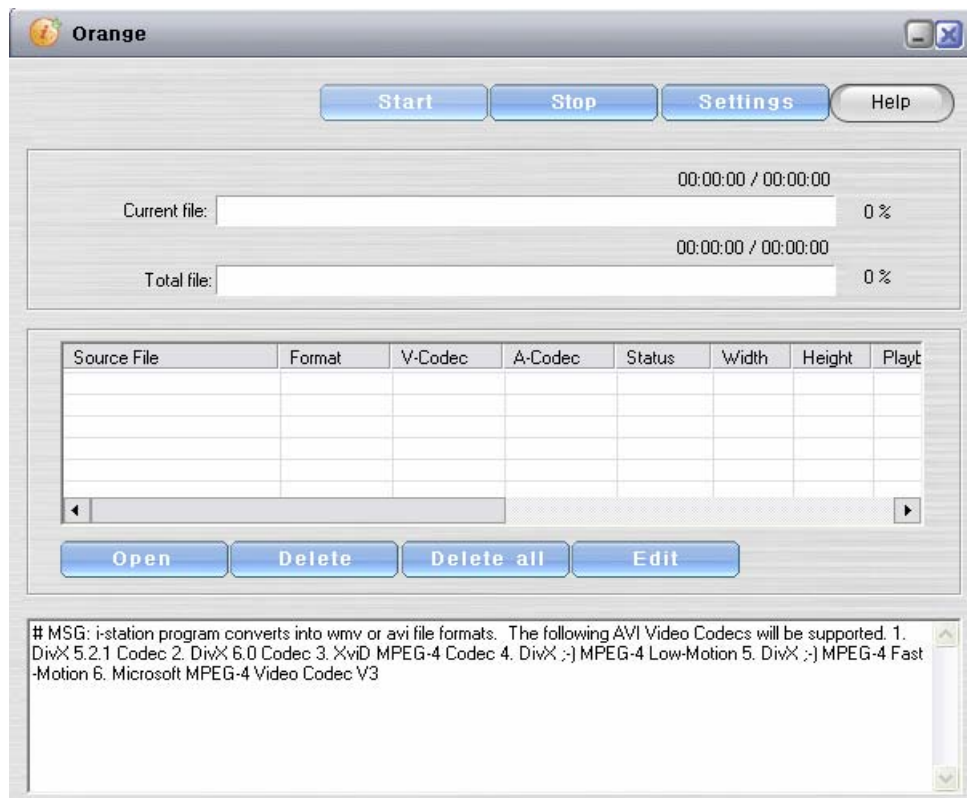

- Empezar a convertir: Convierte archivos seleccionados.
- Dejar de convertir: Paro de convertir archivos.
- Configuración: Selecciona un archivo para convertir
- Archivo abierto: Abre un archivo para convertir
- Eliminar archivo: Elimina el archivo abierto.
- Eliminar todos: Elimina todos los archivo abiertos.
- Modificar: Modifica el codec de video/audio o tamaño de archivo seleccionado.

## ⦿ Convertir

1. Abre un archivo para convertir haciendo click en “Abrir” después de instalar Orange.

Modifica la posición para guardar el archivo y su formato haciendo click en “Configuración”.

2. Empieza a convertir haciendo click en “Empieza a convertir”.
3. El archivo convertido es guardado en la posición que ha seleccionado.

## 4-2. Conectando a TV

Usted puede gozar de ver una película en su TV conectando el reproductor al TV.

Si usted tiene un televisor con el canal de audio 5.1, el reproductor puede exportar el audio de 5.1 canal.

## ⦿ Conectando a TV

Por favor tome un segundo para darse de su conocimiento con el cable de conexión 24-pin TV-Out, antes de intentar hacer conexión con el TV. El cable tiene etiqueta en cada cable de salida para apoyarte en hacer la conexión correcta. Los cables tienen las etiquetas como siguientes :

Haga click en el botón  cuando el cable necesario este conectado.

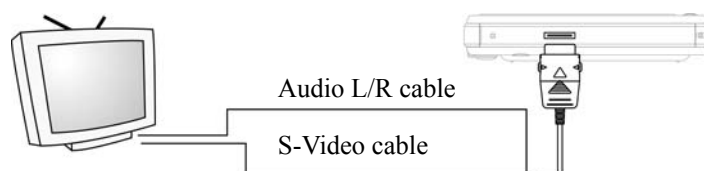

- Cable de audio I/D : Conecta al jack I/D de audio.
- Cable de S-Video: Conecta al jack de S-Video.
- Cable de C-Video: Conecta al jack de Video.
- Cable de SPDIF: Conecta al puerto de entrada COAXIAL.

(El cable de SPDIF es utilizado para la altavoz con el soporte de 5.1 canales)

### ⚙️ Tip

- . Cables soportan S-Video y C-Video para la salida de video. Conecte solo uno de los dos cables al TV.
- . Si usted conecta los cables que soporta video al reproductor antes de conectarlo al TV, usted va a ver la pantalla vacía. No se olvide a conectar el cable 24-pin integrado al reproductor solo después de conectarlo al TV.
- . Si usted conecta apropiadamente el reproductor al TV y esto reproduce una película, la pantalla de reproductor va a estar apagado. Es recomendable que usted utilice los botones en el lado de reproductor o el control remoto, más que la pluma táctil para operar el reproductor.

## ⦿ Precauciones al conectar al TV

Por favor revise los siguientes si usted afronta cualquier problema con la conexión de salida de TV.

Problema 1. Canal de TV no puede estar configurado apropiadamente.

Respuesta 1. La pantalla de reproductor está mostrada solo cuando el canal de TV está fijado por el canal correcto de "Line-in".

Problema 2. Formato de TV puede estar configurado inapropiadamente.

Respuesta 2. El reproductor no muestra imágenes si usted escoge equivocadamente NTSC o PAL.

El televisor puede usar PAL y no NTSC. Cheque si su TV está configurado para NTSC. Si no, haga como siguiente para configurarlo a NTSC: MENÚ PRINCIPAL → CAJA DE HERRAMIENTAS → CONFIGURACIONES → MOSTRAR CONFIGURACIONES → TIPO DE TV

Problema 3. Un cable de conexión puede ser conectado a un jack equivocado.

Respuesta 3. El imagen no puede ser mostrado o audio no puede estar oído si un cable es conectado a un jack equivocado.

Problema 4. No hay imagen en el reproductor.

Respuesta 4. La pantalla del reproductor es programado para que se apague, si esto transfiere imágenes al TV. Sin embargo, si sigue encendida la pantalla, tiene que chequear si el cable está conectado a un jack equivocado.

Problema 5. Ni uno de los modos de video o audio no está soportado por su televisor.

Respuesta 5. Cable de video (Cable de combinación S-Video, TV): Cheque si el jack de S-Video está conectado al jack de salida de TV.

Cable de audio (Audio L, R): Cheque auriculares conectados al jack de auriculares del reproductor.

Cheque si el cable de 24-pin integrado está conectado al TV.

## 5. Caja de herramientas

### 5-1. PIMS

#### 1. Calculador

El reproductor soporta dos tipos de calculadores: Propósito General & Científico.

Utilice el calculador de propósito general como otros calculadores similares.

## ⦿ Menú



## ⊙ Utilizando el calculador de proposito general

1. Haga click en “Set” para utilizar el “Calculador cientifico”.
2. Haga click en “Posicion de Comma” para cambiar la posicion de “,”(comma).
  - 3: a “,”(comma) se pone despues de cada 3 digitos.
  - 4: a “,”(comma) se pone despues de cada 4 digitos..
  - Apagado: No se ponen commas

## ⊙ Menú

Utilice el calculador cientifico como otros calculadores cientificos.



## ⊙ Utilizando el calculador cientifico

1. El sistema numerico basado en Hexadecimal, Decimal, Octal y Binary es soportado.
2. Funcionalidad varia dependiendo de que sistema numerico es utilizado.
3. Haga click en “F1”/”F2” para ver botones de operaciones exponenciales y trigometricas.
4. Conversiones numericas de numero no va a funcionar si una operacion que no es “=” se ha ingresado.
5. Numeros y operaciones son apantallados en la orden de la izquierda a la derecha. Haga click en “=” para ver el resultado final de una serie de operaciones.

## 2. Borrador

### ☉ Menú

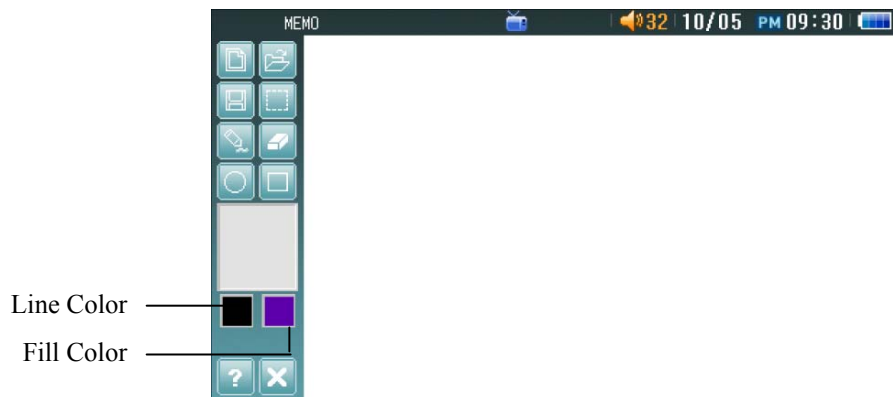





-  Memo Nuevo
-  Pluma
-  Ayuda
-  Abrir Archivos
-  Borrar
-  Salir
-  Guardar
-  Circulo
-  Seleccionar Region
-  Rectangulo

#### ☞Tip

Los formatos de archivo siguientes son soportados: JPG, JPEG, BMP, PNG

### ☉ Utilizar Borrador

1. Haga click en “Pluma(  )”.
2. Seleccione el grosor de la pluma.
3. Dibuje arrastrando la pluma táctil en la pantalla.
4. Haga click en “Goma(  )”.
5. Seleccione el grosor de la goma.
6. Elimine arrastrando la pluma táctil en la pantalla.
7. Haga click en “Circulo(  )”.
8. Haga click en “Llenar color” para seleccionar un color para llenar el círculo.
9. Dibuje un círculo.
  - : Dibujar solo un border de fuera sin llenar color.
  - : Dibujar un círculo lleno sin border.
  - : Dibujar un círculo lleno con border.
10. Haga click en “Rectangulo”.
11. Haga click en “Llenar color” para seleccionar un color para el rectángulo.
12. Dibuje el rectángulo haciendo click en la pantalla y arrastre la pluma.

 : Dibujar solo un border de fuera sin llenar color.

 : Dibujar un circulo lleno con border.

 : Dibujar un circulo lleno con border.

13. Haga click en los botones de “Linea de color” o “Color rellonado” para mostrar la tabla de color.

Seleccione un color que desea usar y luego haga click en “OK”

14. Haga click en “Seleccione Region(  )” y arrastre la pluma atravesando el dibujo para seleccionar la region.

Haga click y arrastre la region seleccionada para moverlo.

Si usted aplica la goma/ pluma o dibuja un circulo/quadrilateral a la region seleccionada, cada funcion esta reflejado en la region.

15. Haga click en “?(  )” para ver la ayuda sobre la pintura.

## ⊙ Guardar

1. Haga click en “Guardar(  )” para guardar el archivo corriente en el folder MyMemo.

Cada archivo se guarda consecutivamente in un orden que empieza desde "Memo\_Date\_001.bmp"

## ⊙ Crear un borrador Nuevo

1. Haga click en “borrador Nuevo(  )” para crear un memo nuevo en blanco.

Si usted no ha guardado un memo anterior, un popup va a aparecer, preguntando si desea guardarlo.

Haga click en “Si” para guardarlo.

## 3. Calendario

Utilice el calendario que muestra 3 meses a la vez, para ver fechas..

## ⊙ Utilizar el Calendario



  Haga click en las flechas para seleccionar el ano y el mes.

Usted puede mover a una fecha que desea seleccionar utilizando estos iconos.

 Mova directamente a la fecha de hoy.

  Mueva al mes anterior/siguiente.

 Salir

## 4. Despertador

### ⊙ Utilizar el Despertador



.Despertador: Usted puede seleccionar uno de las tres opciones:

- Apagado: Apaga la despertador.
- Configuración rápida: Fije el despertador para que se active unos minutos después desde ahora.
- Configuración de tiempo: Fije el despertador para que se active a una hora específica.

. Snooze: Fije el tiempo antes de que el despertador se active otra vez.

. Configuración diaria: Fijar cuantas veces en una semana el despertador va a sonar.

- Una vez: Un evento especial, no se repite otra vez.
- Daily: The alarm will go off every day at that time.
- Dias: Fije un rango de días de la semana en los que el despertador va a activarse.

. Configuración de campana: Seleccione un sonido para su despertador.

 : Guarde su configuración.

 : Salir

## 5. Cronómetro

### ⊙ Utilizar el cronómetro

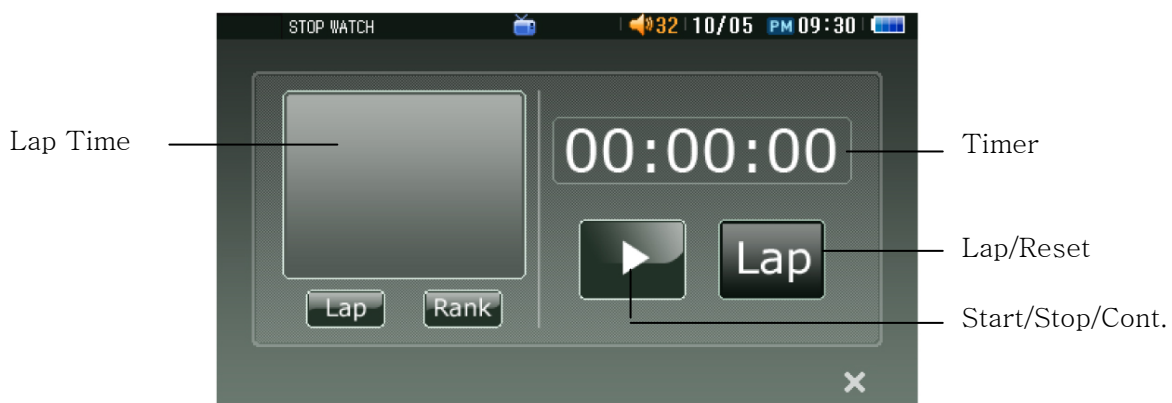

. Tiempo durado : Muestra el tiempo durado(L) y su ranking(Rank).

. Contador: Muestra los minutos/segundos/decimo de segundos desde el inicio ultimo.

. Inicio/Paro/Cont.: Iniciar/Parar/Reempezar el cronómetro.

. Lap/Reset: Lap guarda el tiempo mientras el cronómetro esta corriendo. Reset fija el tiempo a 0.

## 5-2. USB

### 1. Conectar el cable USB

#### ⊙ Conectar el cable USB

##### Encender el reproductor.

Conectar el PMP a PC enchufando el cable USB al USB jack y a la computadora.

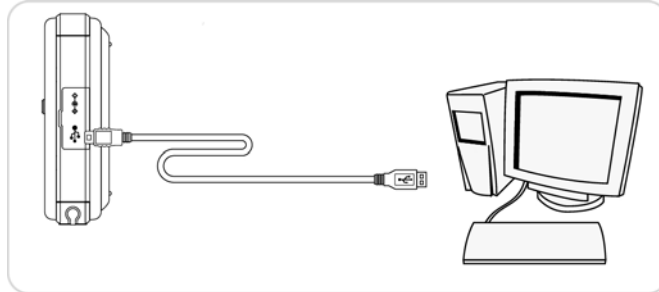

#### ⊙ Como conectar (Windows ME o version arriba)

Sistema de operacion que no es Windows 98SE no requiere instalacion de driver. Su PC va a reconocer PMS automaticamente utilizando el cable USB.



1. Encienda el reproductor y conectelo a PC via USB.
2. Abre submenú siguiente haciendo clck en : **TOOL BOX→USB→PC Link**
3. Un mensaje de “USB Conectado” va a aparecer despues de que la conexion sea completado con exito.

#### ⊙ Como Conectar (Windows 98SE)

Usted necesita instalar el driver para ver su PMP cuando este utilizando Windows 98SE. Otrso sistemas de operacion no requiere esta instalacion de driver.

Ponga, el driver CD incluido, en su CD-ROM y conecte su PMP a su PC utilizando el cable USB. Siga las instrucciones de abajo.

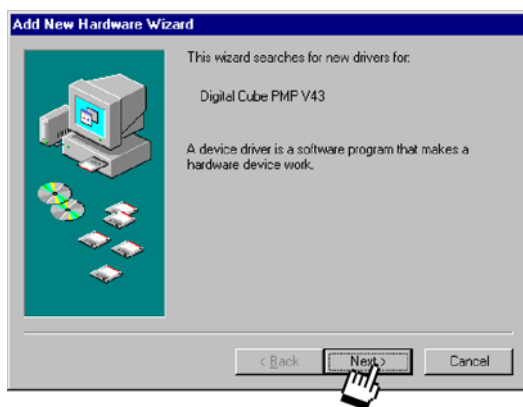

1. Si Windows esta instalado apropiadamente, usted debe ver la pantalla de arriba. Haga clck “Siguiente”.



2. Seleccione la opcion “Mostrar una lista de todos los drivers..” option y haga click en el boton “Siguiete”.

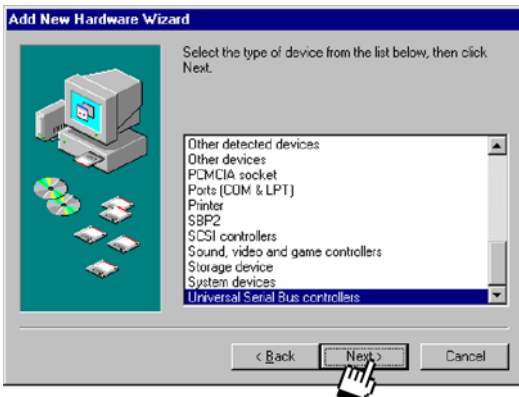

3. Seleccione “Universal Series Bus(USB) Controllers”, y haga click “Siguiete”.

- En caso de que PC no reconoce el reproductor:

a. Seleccione “Controlador de Disco Duro”, y luego haga click en “Siguiete”.

b. Haga click “Disco Duro”.

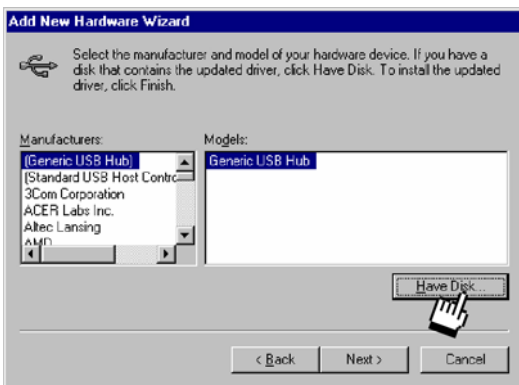

4. Seleccione “USB HUB General” luego haga click en “Disco Duro”.

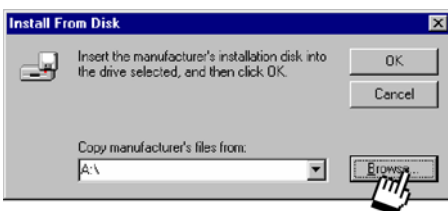

5. Haga click en el boton “Buscar” en la ventana de “Instalar desde Disco”.

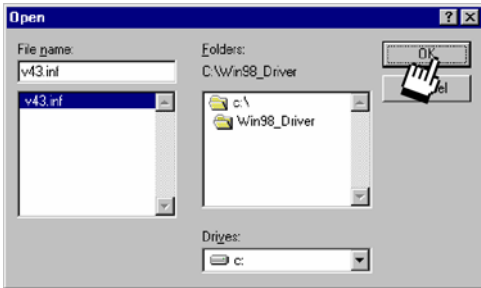

6. Localizar el folder Win98\_Driver en el CD suministrado. Seleccione el archivo “CoolZET.inf” y haga click en “OK” para continuar.

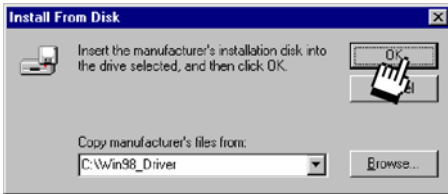

7. Confirme el nombre de folder y luego haga click en “OK”.



8. Haga click en “Siguiete” despues de confirmar que el USB driver se ha reconocido.



9. Haga click “Siguiete” despues de confirmar que el nombre de driver es correcto.

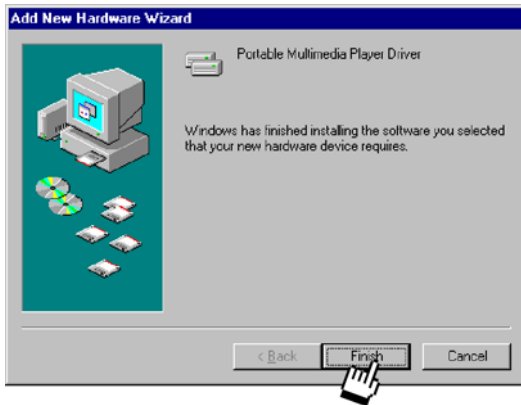

10. Haga click en “Finalizar” para terminar la instalacion de USB driver.
11. Apague el reproductor y conecte a PC via USB
12. Abre el Submenu siguiente en el reproductor haciendo click en : **TOOL BOX→USB→PC Link**
13. Un mensaje de “USB Conectado” va a aparecer despues de que la conexion este completado con exito.

## ☉ **Checar la conexion**

Si el reproductor se ha instalado a PC con exito, usted debe ver un disco removable llamado “V43” en mi computadora.

## ☉ **Transferir, Guardar y Eliminar archivos**

1. Chear si el drive “V43” se ha reconocido con exito.  
Guarde de respaldo los datos importantes.
2. Copiar “(Contrl+C)” o Cortar “(Contrl+X)” esos archivos que usted desee mover.
3. Abre el drive “V43”.  
Pegar “(Ctrl + V)” para pegar los archivos que usted ha copiado o cortar el folder que usted desea.
4. Si usted desea eliminar un archivo en el drive “V43”, haga click en “Eliminar” o presione “Eliminar” en el teclado.

## ☉ **Desconectar el reproductor**

Si usted desea desconectar el reproductor desde PC, haga lo siguiente.

1. Haga click derecho del raton en el icono de desconexion de hardware que esta localizado en la bandeja de barra de trabajo.  
Un menu va a aparecer.  
Cick izquierdo en “Parar USB de almacenamiento masivo”.
2. Desconecte el cable USB desde el reproductor.
3. El reproductor va a reempezar automaticamente.



Desconectar el cable de USB

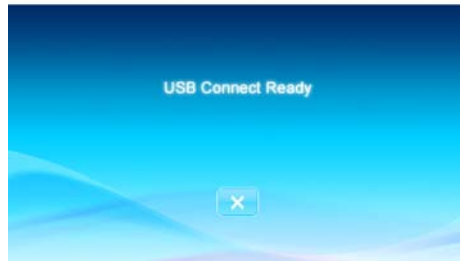

### Tip

Iconos en la barra de trabajo pueden estar escondidos.

Si estan escondidos, presione el boton “Muestra iconos escondidos” para continuar.



## 2. Transferir los Datos utilizando V43 como un USB Host

### ● Transferir los datos con USB Host: Conectar USB

Usted puede tranferir los datos al reproductor conectando directamente otros equipos de USB(for ejemplo, una camara digital ).

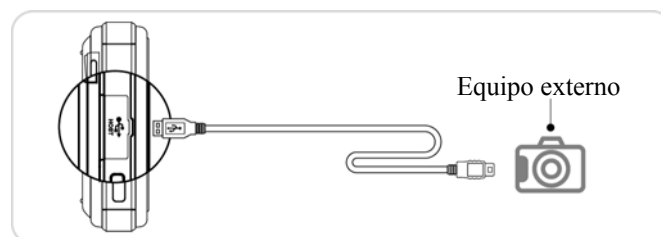
1. Enciende el reproductor y conecte el equipo a PMP adjuntando el cable USB al USB Host.
2. Abre el archivo de USB Host haciendo click en : **TOOL BOX→USB→HOST**
3. Si la conexion se ha hecho con exito, un “D:” drive va a aparecer en el administrador de archivos(Equipo externo) .
4. Copie archivos utilizando iconos como copiar y pegar. (Vea el Menu de administrador de archivos).



5. Seleccione archivos desde el drive “D:” haciendo click en su checkbox.
  6. Haga click en “Copiar”(  ) para copiar un archivo.
  7. Haga click en “Folder Nuevo”(  ) para crear un nuevo archivo.
  8. Haga click en “Pegar”(  ) para pegar un archivo.
- (Vea “El administrado de archivo” para mas detalles)

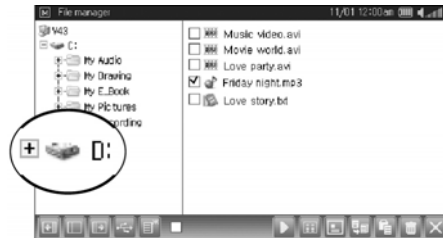

**Tip**

USB HOST para equipo de almacenamiento masivo es disponibles para el reproductor. Si usted desea conectar un HDD removable al reproductor, no olvide a conectar a un fuente de alimentacion externo.

## 5-3. Configuraciones

### Settings & Help

- Haga click en el icono “Settings” en cada menu para entrar en la configuracion correspondiente y modo de ayuda.  
Configuracion desde Menu principal a todos otros menus.
- Haga click en the pull down menú para ver las configuraciones de submenú.  
(Configuraciones de alimentacion, Cofiguraciones de pantalla, Cofiguraciones de titulo, Otras cofiguraciones)  
Haga click en “Ayuda” (Si es disponible) para ver descripciones sobre cada icono.  
No hay ayuda en las configuraciones desde el menu principal.
- Utilice the pull down menú y la barra de scroll para cambiar las configuraciones.
- Haga click en “Reset” para configurar por defecto para la página corriente.
- Haga click en “Confirmar” para cerrar “Configuraciones” y guardar cualquier cambios.  
Si usted haga click en “Cancelar”, “Configuraciones” se cierra sin guardar cambios.

### <Configuraciones>

#### (Configuracion de alimentacion)

Ahorro de energia: Configure la duracion del tiempo despues de la cual la pantalla se apaga. Hay que tomar en cuenta que la pantalla no va a apagar mientras este utilizando el reproductor de video. (Apagado, 10sec., 30sec., 1min.)

Auto apago: Fije la duracion del tiempo despues de la cual el reproductor se apaga.

(Off, 10min., 30min., 1hr., 2hrs.)

Despertador: Configure la hora en la que el reproductor se enciende automaticamente. A la vez, un programa prefijado va a ser encendido.

(Apagado, Reproductor de audio)

#### (Configuracion de pantalla)

LCD luminosidad: Ajuste la luminosidad de LDC. (El reproductor de video tiene las configuraciones independientes).

. Tipo de TV : Configure el tipo de TV.

(NTSC, PAL)

. SPDIF: Cuando 5.1 canales estan utilizado, esto va a estar instalado. (Encendido, Apagado)

. Salida de Video: Configura conexion de salida de TV.

(Composite/S-Video,Componente RGB)

**Tip**

. "Salida de Video" se refiere a una funcion que determina que cable usted debe utilizar para conectar a su TV

- Composite/S-Video: Cable de 24-pin integrado con el reproductor.
- Componente RGB: Cable RGB que se venden separadamente.

### **(Configuraciones de título)**

- . Menu principal de pantalla del fondo: Configure el imagen para le menu pricipal. (Pantalla por defecto, Customizado)
- . Sonido de Beeper: Suena al tocar LCD. (Apagado, Encendido)
- . Configuraciones de Lenguaje: Fijar la lengua corriente.  
(Coreano, Engles.....)
- . Codificacion: Los subtítulos que aparecen pueden ser configurados.

### **(Otras configuraciones)**

- . Fecha: Configura la fecha actual.
- . Configuracion de hora: configura la hora
- . Zona de tiempo: Configura la zona de tiempo deseada.

### **<Configuraciones de video>**

#### **(Configuraciones de luminosidad)**

- . Luminosidad: Ajuste la luminosidad del fondo (0~100%).  
Arrastre la barra para ajustar la luminosidad.
- Configuraciones RGB : Ajusta intensidad de Rojo, Verde, Azul para el video.

#### **(Configuraciones de pantalla)**

- . Tiempo de muestra de Menú: El menú esta mostrado por un tiempo fijado.  
(Mostrar siempre, 3sec., 5sec., 7sec., 10sec.).
- . Menú de transparencia: Configura el nivel de transparencia para el menu  
(30%, 50%, 70%, Apagado).
- . Tamano de la pantalla de Video: Configura el tamano de video.  
(Ratio de aspecto original, Pantalla llena)

#### **(Configuraciones de reproductor)**

- . Despues de que se termine video : Fija la accion despues de el video termina.  
(Parar, reproducir el archivo siguiente, Repetir, Agagar)
- . Pantalla apagado durante la pausa : Fija el estado de LCD durante la pausa.  
(Encendido, Apagado)
- . A-B Repeats : Configura las veces de repeticion.  
(Apagado, dos veces, 5 veces, 10 veces, 15 veces)
- . Interval de salto para buscar : Fija el interval para buscar.  
(10segundos~1minuto)

#### **(Configuraciones de subtítulo)**

- . Tamano de letra para Subtitulo: Configura el tamano de subtitulo.  
(Grande, Medio, Pequeno)

- . Color de Subtitulo : Configura el color de subtitulo.  
(Blanco, Gris, Azul negro, Negro, Verde, Naranja, Rosa, Morado)
- . Posicion de Subtitulo : Configura la posicion de subtitulo.  
(0~+40 desde abajo)
- . Caption Sync. : Sincroniza el archivo de video y subtitulo.  
(-20sec~20sec)

## <configuraciones de audio

### (Configuraciones de pantalla)

- . Menú desaparece luego: Los iconos de menú están mostrados por un tiempo prefijado.  
(Mostrar siempre, 3sec., 5sec., 10sec., 20sec. 1min.)
- . Pantalla del fondo: Configura el imagen del reproductor en la pantalla del fondo.  
(Imagen por defecto, Imagen de usuario)
- ※ Imagen de usuario es disponible solo cuando un imagen se ha configurado como “el fondo” desde album de fotos.  
Vea “Fijar como pantalla del fondo” en Album de Fotos.

### (Player Settings)

- . Configuraciones de A-B Repeat: Fija cuantas veces usted hace repetir A-B Repeat.  
(Infinito, Dos veces, 5 veces, 10 veces, 15 veces)
- . Fije el interval de saltar: Fije el tiempo que debe saltar para buscar adelante o atras.  
(3sec., 5sec., 10 sec., 15 sec., 20 sec., 30 sec., 1 min.)
- . ID3 Tag: Muestra la informacion de ID3 Tag.  
(Encendido, Apagado).
- . Tamano de Lyric Font: Cambia el tamano de lyric font.  
(Pequeno, Grande, Mediano)
- . Color de Lyric Font: Cambia el color de lyric font.  
(Blanco, Gris, Azul negro, Negro, Verde, Naranja, Rosa, Morado)

## <Configuracion de album de fotos>

### (Configuraciones de vista)

- Menú desaparece luego: Los iconos de menú están mostrados por un tiempo prefijado.  
(Mostrar siempre, 3sec., 5sec., 10sec., 20sec. 1min.)
- . Muestra el numero de página: Configure para ver el numero de la página corriente.  
(Encendido, Apagado)
- . Marco de pantalla: Seleccione un marco de pantalla al ver imagines en dimension total  
(Apagado, Marco 1, Marco 2, Marco 3)

### (Configuraciones de Slide Show)

- Tiempo de ver el slide: Configura el tiempo en el que un slide esta mostrado.  
(1sec - 1 hr.)
- . Configuraciones de Repeat-slide: Fije por “Encendido” para ver continuamente slides o “Apagado” para ver solo una vez.  
(Encendido, Apagado).

## <E-Cuaderno>

### (E-Cuaderno)

. Scroll Automatico: Fije el intervalo de tiempo para leer una página antes de que la página siguiente este mostrado.

(5sec ~ 30sec.)

. Color de fondo: Cambia el color de fondo.

(Azul (Stripe), Verde con Lime (Stripe), Griz (Stripe), Naranja (Stripe), Negro, Blando, Griz ligero, Griz, Azul ligero, Azul negro, Verde negro)

## 6. Control remoto alambrico(Articulo Opcional)

El control remoto alambrico(WRC) tiene menús para las funciones siguientes: 1. Reproductor de Video / 2. Reproductor de Audio.

### ⊙ Apagado / Encendido

1. Conecte el control remoto alambrico al reproductor.
2. Ponga encendido el boton de power en el lado izquierdo de WRC y retiene por mas de 2 segundos hasta que se encienda.
3. Ponga encendido el boton de power en el lado izquierdo de WRC y retiene por mas de 2 segundos para que se apague otra vez.

#### ⚙Tip

Si usted mueve el boton “Hold” al lado derecho, todos los botones en WRC son bloqueados.

Muevelo a la posicion central para desbloquear los botones.

### ⊙ Ejecutar /Cerrar Menú

1. Navega el menú moviendo el joystick arriba o abajo y luego presione para ejecutar el articulo seleccionado del menu.
2. Para salir al menu principal, presione el joystick adentro.

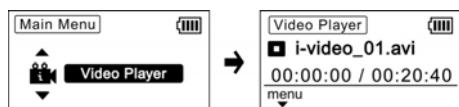

### ⊙ Ajustar el volumen

1. Presione el boton “Volumen” para ajustar el volumen.

## ⦿ Overview Control Remoto Alámbrico

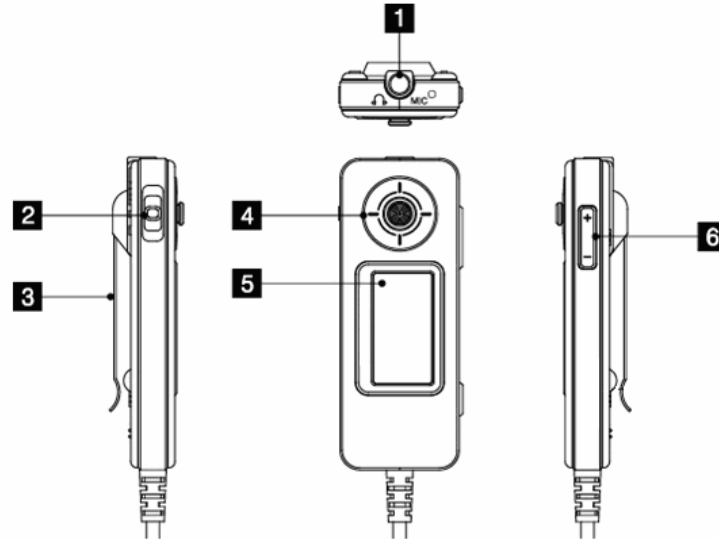

- 1) Jack para auriculares: Conecte los auriculares aquí.
- 2) Power/Hold: Mueva el boton de power a lado izquierdo y retiene por mas de 2 segundos para encender/apagar. Muevalo a la derecha para bloquear el reproductor.
- 3) Clip: Enganche el control remoto alámbrico a la bolsa o ropas.
- 4) Joystick: Mueva el joystick arriba, abajo, izquierdo, derecho para seleccionar un menu. Presione para ejecutar el articulo seleccionado.
- 5) LCD: Muestra el estado del reproductor.
- 6) Volumen: Ajuste el volumen arriba o abajo.

## 7. Control Remoto IR (Artículo Opcional)

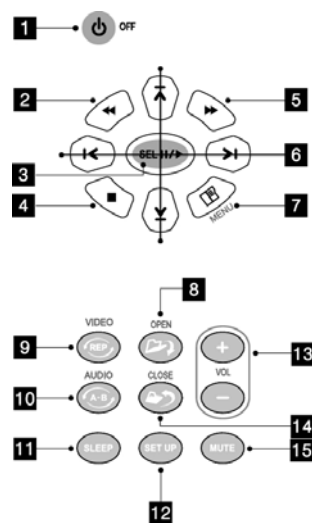

- 1) Apaga y enciende el reproductor.
- 2) FR (Retroceder rapido)
- 3) Reproducir, Pausa
- 4) Parar

- 5) FF (Adelantar Rapido)
- 6) Boton de Navegacion (Arriba/Abajo/Izquierdo/Derecho)
- 7) Cambia entre un grupo de iconos.
- 8) Abrir un archivo
- 9) Seleccione reproductor de Video / A-B Repeat
- 10) Seleccione reproductor de Audio / A-B Repeat
- 11) Configuracion de auto apago: Configure el reproductor para que se apague despues de un periodo de tiempo.
- 12) Abrir menu de configuraciones
- 13) Volumen
- 14) Salir
- 15) Silencio

### ⚙️ Tip

El control remoto inalambrico es mas util y conveniente cuando el reproductor este conectado al TV.

## 8. Estacion de Docking (Articulo Opcional)

### ⦿ Estacion de docking : Insertar el reproductor

1. Deslince el reproductor al soporte hasta que se entre bien como esta mostrado en el dibujo abajo.

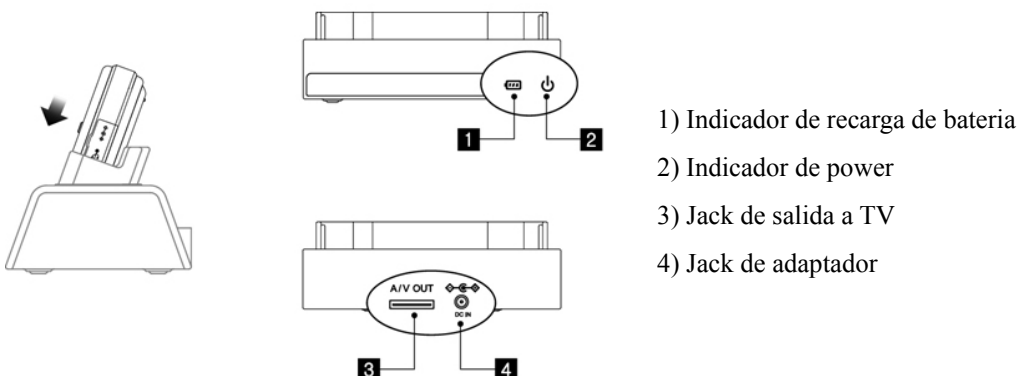

### ⦿ Estacion de Docking : Recargar / Salidad de TV

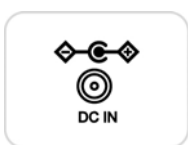

1. Conecte el adaptador de power al jack en detras del soporte.

2. Enchufe el adaptador al suministrador de electricidad.

- Recargando: El indicador de bateria se parpadea durante la recarga..

- Recarga completada: El indicador de bateria deja de parpadear, pero permanece encendido.

\* El LED parpadea solo cuando la bateria esta recargandose.

Si el reproductor esta conectado, el LED no va a parpadear.



1. Connect the 24-pin jack of the 24-pin integrated cable into the cradle.

2. Connect the other end of the cable to the TV.



Jack de 24-pin

※ Vea “Conectar a TV” para mas detalles.

## 3. Soporte Tecnico

### 1. Soluciones de problemas

**Por favor revise los siguientes antes de contactar a departamento de soporte tecnico.**

#### **Guia de soluciones de problemas**

Problema 1. El reproductor no se enciende

Answer 1. Confirme si la bateria se ha descargado completamente. Si es asi, recarguelo por mas de horas y intentelo otra vez.

Problema 2 El joystick y botones no funcionan

Respuesta 2. Asegurese de que el boton hold no este en la posicion de bloqueado. Si es asi, debe desbloquearlo.

Problema 3. El volumen no se cambia aunque presiona el boton de volumen.

Respuesta 3. Confirme si el boton hold esta en la posicion de bloqueo y luego si no sigue funcionando, confirme si sus auriculares o la bosiña no funciona.

Problema 4. La pluma tactil no funciona.

Respuesta 4. Calibracion puede haber borrado en el reproductor. Recalibrelo desde la pantalla principal de menu.

Problema 5. Los archivos de video no se reproducen

Respuesta 5. Intente reproducirlos en la PC primero. Si ellos no se reproducen alli, puede ser que se han danados los archivos. Al contrario, si ellos se reproduce bien en la PC, cheque para saber si el formato de archivo y bitraes son soportados por el reproductor.

Problema 6. Archivos de Video reproducidos por el reproductor no se adelanta rapidamente ni retrocede.

Respuesta 6. Puede ser que ellos no tengan la informacion de tiempo, en cuyo caso tampoco se puede reproducir en la PC.

Si el reproductor no es output via TV despues de conectarlo, cheque lo siguiente.

Problema 7. No puedo ver nada en la pantalla cuando archivos de video se reproducen, aunque puede oir el sonido desde el reproductor.

Respuesta 7. Usted puede ver este fenomeno cuando el reproductor sincroniza la informacion de tiempo de video durante la reproduccion. En este caso es mayor que usted intente reproducir en la PC. Si este fenomeno sigue existiendo, ellos no estan soportados por el reproductor, o ellos se han roto.

Problema 8. Archivos de audio no se reproducen en el modo de reproduccion de Audio.

Respuesta 8. Primero, cheque si usted puede reproducir en la PC. Si ellos se reproducen normalmente, confirme si sus formatos de archivo o bitrates son soportados por el reproductor. Si no es asi, usted debe convertirlo con un programa de conversion. (Desafortunadamente, nosotros no suministramos el software de audio codec; sin embargo, usted puede conseguir muy facil y descargarlo en el internet).

Problema 9. No puedo oir ni un sonido en la bosiña ni en los auriculares.

Respuesta 9. Confirme si el volumen se ha puesto a “0” o silencio. Si no es asi, confirme si los auriculares estan encufados apropiadamente, o la altavoz externa esta conectada bien.

Problema 10. Archivos no pueden ser mostrados en el album de la foto.

Respuesta 10. Confirme si sus formatos son “jpg/bmp/png” . Si lo son, sus tamanos no son soportados.

## 2. Actualizacion de Firmware/BIOS

### ⊙ Actualizar Firmware

1. Encienda el reproductor.
2. Mover a => TOOL BOX -> USB -> PC link
3. Conecte el reproductor a la PC utilizando el cable USB.
4. Haga el Double-click en firmware descargado.  
(Usted puede descargar los actualizados desde nuestra página de web. [www.coolzet.com](http://www.coolzet.com) )
5. Haga click en “Actualizar” (Esto puede tardar unos minutos para actualizar)
6. Haga click en “Salir” para finalizar la actualizacion despues de que los archivos se han tranferido.
7. Desconecte el cable USB y el reproductor reempieza.
8. Cuando la actualizacion se ha completado, el reproductor va a rebutar y usted puede disfrutar la actividad mejorada.

### ⊙ Updating BIOS

1. Encienda el reproductor.
2. Mover a => TOOL BOX -> USB -> PC link
3. Conecte el reproductor a la PC utilizando el cable USB.
4. Haga el Double-click en firmware descargado.  
(El tiempo requerido para actualizar es diferente dependiendo de cada version de BIOS.)
5. Haga click en “Actualizar” (Esto puede tardar unos minutos para actualizar)
6. Haga click en “Salir” para finalizar la actualizacion despues de que los archivos se han tranferido.
7. Desconecte el cable USB y el reproductor reempieza.
8. Cuando la actualizacion se ha completado, el reproductor va a rebutar y usted puede disfrutar la actividad mejorada.

#### ⚙Tip

Visite a nuestra página de web (<http://www.coolzet.com>) para descargar la ultima BIOS actualizado.

## 3. Contactenos

Para soporte tecnico: <http://www.coolzet.com>

E-correo para atencion a cliente: [cs@digital-cube.co.kr](mailto:cs@digital-cube.co.kr)

Numero de telefono / Fax : +82-2-3397-5082 (Toll charges will apply) / +82-2-3397-5200

Direccion del centro de atencion a cliente en Corea: #1406 10<sup>th</sup> Ace Techno Tower, 470-5, Gasan-dong,  
Geumcheon-gu, Seoul, Korea, 153-803

# 4. Especificaciones Técnicas

## 1. Especificaciones V43

### ⊙ Especificaciones

#### Basico

- Modelo: V43
- Tamano(dimension)/Peso: 133.0 X 79.0 X 25.5mm / 320g (Bateria incluido)
- Tipo de producto: Plug & Play (Equipo de almacenaje masivo removable)
- LCD : 4.3inch, 480X272, 16 mega color, TFT-LCD, pantalla tactil, Max 165cd/m2, Ratio de contraste: 200:1
- USB : Equipo USB 2.0, Velocidad de descarga: Max 480Mbps, Valor efectivo: 60Mbps
- HDD capacidad: 20G/30G
- Bateria: 4,000mAh lithium polymer, Tiempo de recarga: 4 hrs.
- Tiempo de reproduccion: Video – 7 hrs. / Audio – 10 hrs.
- Temperatura de operacion: 5°C ~ 45°C

#### Video

- Formatos de archivo soportados: MPEG1/2/4, DivX, Xvid, WMV9, WMV 7 / 8 (Hasta 480\*360)
- Formatos de subtítulo soportados: SMI
- Ratio de Marco: 30 frames por segundo

#### Audio

- Formatos de archivo soportados: MP3, WMA, OGG(up to q10), AC3, WAV(MS-ADPCM), FLAC
- Salida de auriculares: 80mW (40mW + 40mW)
- Signal to noise ratio: mas de -95dB
- EQ: Normal, Clasico, Rock, Jazz, Pop, Definido por usuario
- Efecto de sonido: Efecto de sonido estereo 3D
- Distorcion total harmonica(THD): <0.05 %
- Caracteristicas adicionales: Visualizador, varios modos de reproduccion, Configuracion de papel de la pared para reproductor de audio

#### Soporte de salida TV

- Tipo: NTSC / PAL
- Metodo: Composite / S-Video / Componente RGB
- Form: CVBS / S-Video

#### Mostrador de Imagen

- Resolucion: 8 mega pixels
- Formato de archivo: JPEG, BMP, PNG

#### Caracteristicas adicionales

- PIMS (Sistema de administracion de informacion personal):Calculador/Borrador/Calendario/Despertador/Cronómetro)

## 2. Requerimientos Minimos

### ⊙ Requerimientos minimos para PC

Para que su PC reconzca el reproductor, los siguientes requerimientos minimos debe de tener.:

- 7) Microsoft Windows 98SE / ME / 2000 / XP
- 8) Mac OS 10 o otro de alto rango
- 9) Pentium III 500MHz o de alto rango
- 10) RAM disponible de MB
- 11) Puerto USB (USB 2.0 recomendable)
- 12) Disco duro con mas de 1GB de espacio libre
- 13) CD-ROM Drive
- 14) Monitor de color (SVGA o de alto rango)

※ Puede haber problemas al conectar a PC, si no esta equipada su PC con los requerimientos arriba descritos.

※ **Los usuarios quienes estan interesados por la fuente de codigos para unos partes de “CoolZET V43” software que satisface las licencias de fuente abierta, debe visitar a nuestra página de web ([www.coolzet.com](http://www.coolzet.com)) para ganar mas informacion detallada.**

**Hay un menu llamado “Centro de codigo GPL(Licencia publica general)” para su referencia.**