

# **Inhoud** (Pagina veranderen volgens uw handleiding)

<b>1. Introductie</b> .....	<b>1</b>
1. Mededeling van CoolZET.....	1
2. Overzicht van uw PMP.....	1
3. Beginnen.....	3
<b>2. Bediening</b> .....	<b>9</b>
1. Bestand Manager.....	9
2. E-Office.....	11
2-1. Foto Album.....	11
2-2. E-Boek.....	15
3. Audio Speler.....	17
4. Video Speler.....	25
4-1. Oranje (Bestand Converting Programma).....	32
4-2. Verbinden met een TV.....	33
5. Werktuig.....	34
5-1. PIMS.....	34
1. Calculator.....	34
2. Notitie.....	36
3. Kalender.....	37
4. Alarm.....	38
5. Stopwatch.....	38
5-2. USB.....	39
1. USB Kabel Verbinden.....	39
2. Data Overbrengen met V43 als een USB Host .....	43
5-3. Regeling.....	43
6. Afstandsbediening (Optionele Item).....	46
7. IR Bedieining (Optionele Item).....	48
8. Docking Station (Optionele Item).....	49
<b>3. Technische Ondersteuning</b> .....	<b>50</b>
1. Probleemoplossing.....	50
2. Firmware/BIOS Updates.....	51
3. Contact opnemen.....	51
<b>4. Technische Specificaties</b> .....	<b>52</b>
1. V43 Specificaties.....	52
2. Minimale Vereisten.....	53

# 1. Introductie

## 1. Mededeling van CoolZET

Bedank voor het aanschaffen van deze Draagbare Multimedia Speler (“PMP” of “de speler”).

Nu kunt u genieten van films, muziek, foto’s en nog veel meer, overal en altijd.

A.u.b. bezoek onze website (<http://www.coolzet.com>) voor het meest recente informatie en downloads (Handleiding, Firmware, Bios, Drivers, etc.) voor deze speler.

Wij zullen, altijd, de gebruikers aanbieden met de update ondersteuning materialen inclusief handleidingen en firmware updates.

## 2. Overzicht van uw PMP

### ⊙ Overzicht van uw PMP: boven-/voorkant paneel

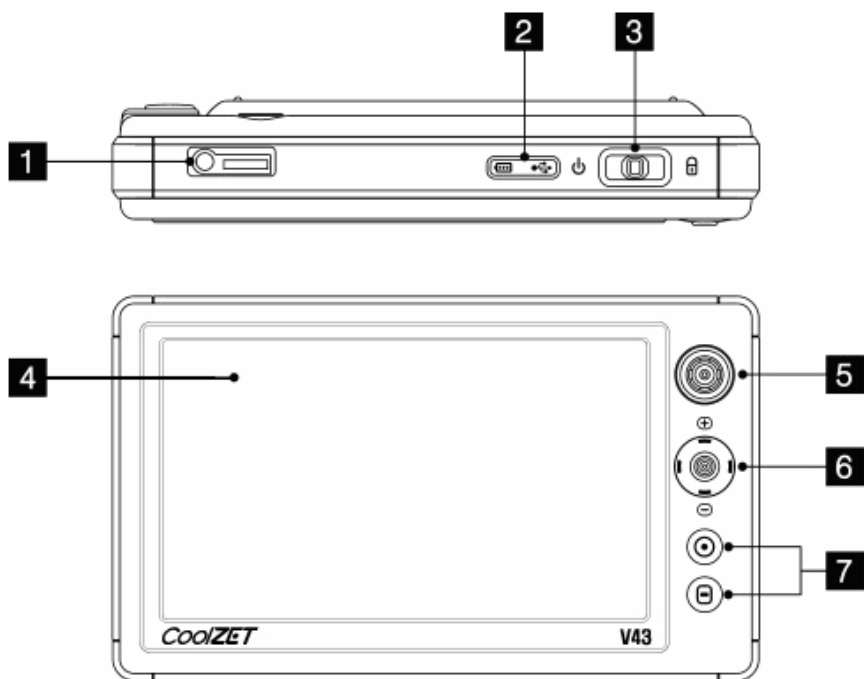

1) Oortelefoon / Afstandsbediening / GPS Aansluiting: Sluit oortelefoons of de afstandbediening of de GPS ontvanger aan op deze aansluiting.

2) LED/USB LED Opladen: Klippert als een Ac-adapter of USB kabel volledig verbonden is.

3) Power/Hold Schakelaar: Om de speler in of uit te schakelen en te vergrendelen.

4) TFT LCD: Bedien de speler met het Aanraakscherm (Touch Screen).

5) Luidspreker: Luister naar de speler zonder oortelefoons in homofoon geluid.

6) Joystick: Beweeg (Druk) de joystick omhoog, omlaag, links, rechts om de speler te bedienen. Gebruikt als een alternatief voor het aanraak scherm.

7) B1 / B2 knop: Selecteer menus met deze knoppen als een alternatief voor het Aanraakscherm (Touch Screen).

## ⊙ Overzicht van uw PMP : linker-/rechterkant paneel

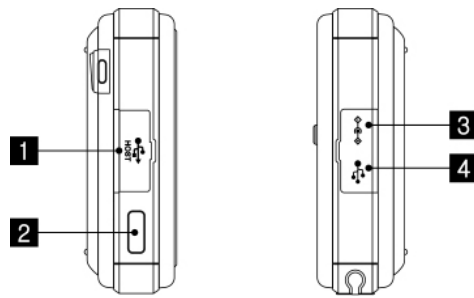

- 1) USB Host Aansluiting: Gebruik deze aansluiting bij het aansluiten van het externe apparaat op deze speler via USB.
- 2) Infrarode sensor/LED: Richt de afstandsbediening tegenover deze Infrarode sensor/LED.
- 3) DC adapter aansluiting: Gebruik deze aansluiting om de speler aan te sluiten met een stopcontact..
- 4) USB aansluiting: Gebruik deze aansluiting om de speler te verbinden met een PC.

## ⊙ Overzicht van uw PMP: boven-/onderkant paneel

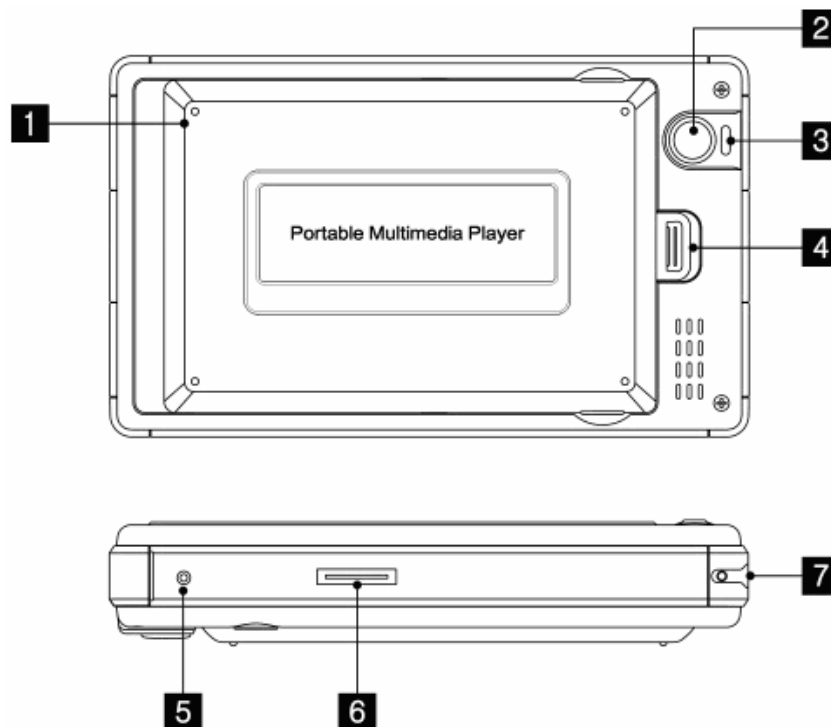

- 1) Batterij: Verwijderbare lithium polymeer batterij
- 2) Stand hol: Voer de aanraak pen in het stand hol, om deze speler te ondersteunen.  
U kunt de gezichtshoek veranderen door de pen's lengte toe te passen.
- 3) Riemlus: Bind de handriem vast met deze ring.
- 4) Batterij houder: Verwijder de batterij door deze houder terug te trekken.
- 5) Reset: Stel de speler terug door het invoeren van de aanraak pen binnen het reset hol en blijf ingedrukt..
- 6) TV-OUT aansluiting: Verbind de 24-pin geïntegreerd TV-OUT kabel met deze aansluiting.
- 7) Aanraak Pen: Gebruik deze aanraak pen om de menus te navigeren op het hoofdscherm.

### 3. Bediening

#### ⊙ Voorzorgsmaatregel

A.u.b. voorzichtig met dit oplaadbare, massa storage device.

A.u.b. lees de volgende instructies voor het beter gebruik.

1. De data bewaard in uw PMP is niet veilig. Data kan verloren of beschadigd worden wegens een fysieke schok, schade of misgebruik.
2. Stel de speler niet bloot op de magnetische velden.
3. Voornamelijk, gebruik geen magnetisch materialen om de speler te installeren in uw voertuig.
4. A.u.b. laad de speler op in een kamer temperatuur.  
Laad de speler nooit op een hoge temperatuur (boven 35°C) zoals binnen in een geparkeerde auto in de zomer.
5. Zorg dat u het PMP niet laat vallen en fysieke druk geeft.  
Het is niet aanbevolen om de speler te gebruiken tijdens de training.
6. Regelmatig herformateer de harde schijf als FAT32.  
Het Disc Defragmenter programma starten op deze schijf is niet aanbevolen.
7. Stel de speler niet bloot aan direct zonlicht of hoge temperatuur.  
Voornamelijk, laat de speler niet achter in een auto in de zomertijd.
8. Stel de speler niet bloot aan water of hoge luchtvochtigheid.
9. Vergeet niet dat de temperatuur binnen een voertuig in de zomertijd hoger dan 60°C kan stijgen.  
Laat de speler niet achter in zulke omgeving voor lange uren. (Functionele temperatuur: 5°C~45°C).
10. Sluit de speler aan op de aanstekeraansluiting van uw voertuig nadien het voertuig opgestart is en uittrekken als het voertuig gestopt is.
11. Maak de speler niet schoon met chemische stoffen zoals alcohol of benzene, want die kunnen de speler beschadigen.
12. Verwijder de batterij van de PMP en sluit aan op de AC adapter wanneer u de speler voor lange periode wilt spelen.
13. Houd in de gaten dat bij langdurig gebruik van oortelefoons uw gehoor kunt beschadigen..
14. Zich bewust zijn van de mogelijke elektrische schok tijdens het aansluiten op de elektriciteitsaanvoer.
15. Niet demonteren, repareren of trachten de speler te wijzigen zonder een professionele hulp.  
Onbevoegd demontering, reparatie of modificatie kunt de garantie ongeldig maken.
16. Druk niet op het LCD scherm. Het LCD-scherm kan beschadigd worden.

#### ⊙ Ontgrendel de Speler



1. Ontgrendel de speler door verplaatsen van de Hold schakelaar naar het midden.  
Als de speler in sluimerstand gezet is, zal het niet reageren.

#### ⊙ Power aan



1. Schuif de power schakelaar naar links en houd de schakelaar ingedrukt, langer dan 2 seconden totdat het scherm verschijnt. Na het loading, selecteer een menu item op het main menu scherm.

## ⊙ Power uit



1. Schuif de power schakelaar naar links en houd de schakelaar ingedrukt langer dan 2 seconden om de speler uit te schakelen. Er zal een bericht verschijnen.

### ⚙️ Tips

. Als de speler niet opereert, druk RESET met de aanraak pen om het systeem te herstarten.

## ⊙ Aanraak Scherm (Aanraak Scherm): Gebruik de Aanraak Pen (Aanraak Pen)

. Klik op (Tik): Gebruik de aanraak pen om een knop (icoon) te klikken op het scherm door zacht te tikken met de aanraak pen.

. Sleep (Schuif): Om een object te slepen, houd het object ingedrukt met de aanraak pen terwijl u het "Sleep" naar de bestemming.

. Aan de rechterkant van de volume bar, rechtsbovenkant, is er een luidspreker icoon om het geluid te dempen. Klik op op deze icoon om te dempen.

### ⚙️ Tips

. Slepen is nodig om volume te veranderen of Notitie te gebruiken.

## ⊙ Aanraak Scherm



: TV out schakel icoon. Wanneer u A/V kabel aansluit op TV out, moet u deze icoon klikken om de afbeelding op het TV scherm weer te geven.



: De energiebesparing icoon. Ookal stel de gebruiker op de "Energiebesparing LCD uit" in de instelling, bij het klikken

op deze regenboog icoon, gaat over naar de energiebesparing LCD modus, meteen. U hoeft niet te wachten totdat het uitgaat.



: Hold Toets (Wordt aangetoond, dat alle knoppen (icons) geblokkeerd zijn).



: Uitvoer optie icoon. Gebruiker kan uit 4 opties selecteren, als volgt.

1. auto : Als de clip-on GPS module verbonden is, wordt het geluid uitgevoerd van de ingebouwde luidspreker. Als de afstandsbediening aangesloten is, wordt het geluid uitgevoerd door de afstandsbediening.
2. luidspreker : Hetzij de clip-on GPS module of de afstandsbediening aangesloten is, het geluid komt vanuit de ingebouwde luidspreker.
3. oortelefoons : Hetzij de clip-on GPS module of de afstandsbediening aangesloten is, het geluid komt vanuit de oortelefoons.
4. 24 pins : Hetzij de clip-on GPS module of de afstandsbediening aangesloten is, het geluid wordt uitgevoerd via 24 pins kabel.



: Volume Toets.

## ☉ Menus Openen/Sluiten

1. Klik op een menu icoon om binnen de submenus te gaan.
2. Klik op de “X” icoon die getoond wordt op elke menu om het te sluiten en terug naar de hoofdmenu te gaan.

## ☉ Menu Balk

Step 1	Step 2	Step 3
Navigation		
Video Player		
Audio Player		
E-Office	Photo Album	
	E-book	
Tool Box	PIMS	Calculator
		Memo
		Calendar
		Alarm
		Stop Watch
	USB	Host
PC Link		
File Manager		

## ☉ Icons



1. Navigatie  
Klik op deze icon om te beginnen met het navigatie programma.



## 2. Video Speler

Klik op deze icon om films te bekijken.



## 3. Audio Speler

Klik op deze icon om naar muziek te luisteren.



## 4. E-Office

Klik op deze icon om Foto Album en E-Beok te gebruiken.



## 5. Bestandsbeheerder

Klik op deze icon om bestanden te zoeken, of te kopiëren, plakken en wissen.



## 6. Werktuig

Klik op deze icon om Calculator, Notitie en andere features te gebruiken.

## ⦿ De Speler Ondersteunen

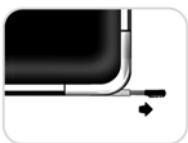

1. Haal de aanraak pen uit van de speler.

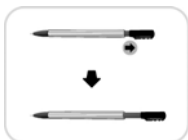

2. Past de gezichtshoek toe door het veranderen van de pen's lengte.

3. Voer de pen in het stand hol aan de achterkant om de speler te ondersteunen.

## ⦿ Aanraak Scherm: Gebruik de Aanraak Pen

. Klik op (Tik): Gebruik de aanraak pen om een knop (icoon) te klikken op het scherm door te tikken.

. Sleep (Glij): Om een object te slepen, houd het object ingedrukt met de aanraak pen terwijl u het "sleept" naar de bestemming.

## ☞ Tips

. Slepen is nodig om volume te veranderen of Notitie te gebruiken.

## ⊙ De Knoppen Gebruiken

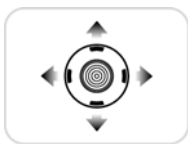

### 1. Joystick

- Navigatie : Beweeg de joystick omhoog, omlaag, links of rechts.
- Verwerk (klik) : Druk de joystick in.

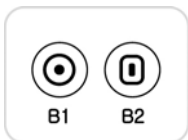

### 2. B1/B2

Wissel van verschillende groepen van knoppen en vensters verbergen/vertonen.

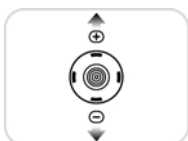

### 3. Volume

Beweeg de joystick omhoog of omlaag om de volume aan te passen.

- Omhoog: volume verhogen
- Omlaag: volume verlagen

## ⊙ De Batterij Aanbrengen/Verwijderen

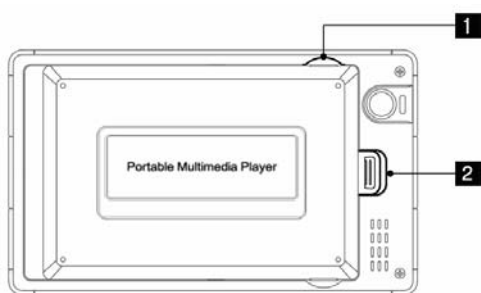

1) Batterij verwijder hol

2) Batterij verwijder schakelaar

### Verwijderen

1. Schuif de batterij verwijder schakelaar naar rechts.
2. Grijp de batterij bij de batterij verwijder hol en trek het uit.

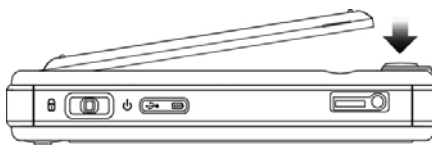
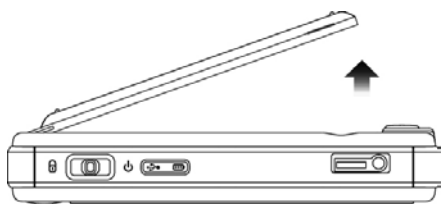

### Aanbrengen

1. Past de batterij in positie en snapt het naar de speler.

## ☞ Tips

. Schakel de speler eerst uit voordat de batterij verwijderd wordt.

. Batterij ladingsduur: +/- 4 uren

. Batterij levensduur: Video mode- 6uren, Audio mode (LCD uit) – 8 uren

(Batterij levensduur kan veranderen door de omgeving en de inhoud.)

## ⊙ Hoe wordt de Batterij opgeladen

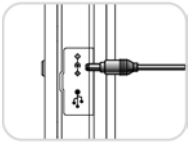

1. Sluit de AC adapter aan op de AC adapter aansluiting, aan de zijkant van de speler.

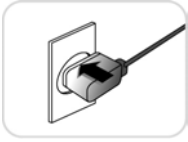

2. Stopt de adapter in een elektriciteitsaanvoer.

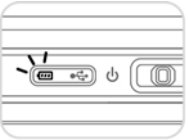

3. Terwijl de speler opgeladen wordt, knippert de Oplading LED.

Als de oplading voltooid is, stopt de LED met het knipperen en blijft branden.

### ⚡ Tips

U heeft de batterij niet nodig als de elektriciteitsaanvoer aangesloten is.

## ⊙ Wanneer de batterij Leegloopt

1. Als de batterij leegloopt, een “LAAG BATTERIJ” bericht zal op het scherm verschijnen. Daarna, wordt de speler uitgeschakeld.

### ⚡ Tips

- . Zorg dat de batterij indicator meer dan een cel wordt vertoond terwijl u de speler gebruikt.
- . Bij het geval wanneer de batterij helemaal ontladen is, moet de batterij minstens een uur opgeladen worden voordat de speler weer gebruikt kan worden.
- . Als een laag batterij mededeling verschijnt, begint de batterij meteen op te laden.
- . Langdurig gebruik van een batterij, die helemaal ontladen is, kan een schade veroorzaken aan de speler.

## ⊙ Waarschuwing bij het gebruik van de Batterij

Uw PMP heeft een hoge capaciteit Lithium Polymeer Type Batterij (4000 mAh/3.7 V).

A.u.b. lees en onthoud de volgende instructies. Door onvoorzichtigheid kan serieuze schade zoals hoge warmte of vuur veroorzaken:

1. Houd de batterij afstand van hoge temperatuur, chemicalien en fysieke schokken.
2. Laad de batterij alleen met een speciale adapter. Gebruik geen andere adapter of recharger.
3. Breng de batterij nooit aan op de speler als het in water gezeten is.
4. De batterij nooit in brand steken, bij het weggooien.
5. Als de batterij helemaal leeggelopen is, a.u.b. laad de batterij tenminste een uur.
6. Voor het verlengen van uw speler's levensduur, verwijder de batterij als het gebruikt wordt met een AC adapter.
7. U moet volledig opladen bij het eerste gebruik of gedurende lange periode niet in gebruik was.
8. De batterij heeft een beperkte levensduur.

De lithium polymer batterij kan ongeveer 500 keer geladen worden in normale bedrijfsconditie, met een inkrimping

van batterij's levensduur wegens het "Memory Effect".

De lithium polymeer batterij heeft geen memory effect na het eerste gebruik, d.w.z. dat het voordelig is om vaak bijna-leeggelopen batterij op te laden dan helemaal leeggelopen batterij.

### ⚙️ Tips

#### Wat is het Memory Effect?

Memory Effect is een fenomeen, bij het herhaaldelijk opladen van bijna-volledig-ontladen nikkel-cadmium(NiCad) of nikkel metaal hydride(Ni-MH) batterijen, hun levensduur wordt verkort, omdat het begint te laden vanaf de plaats waar het als laatst ontladen was.

## 2. De Speler Gebruiken

### 1. Bestandsbeheerder

#### ⦿ Menu

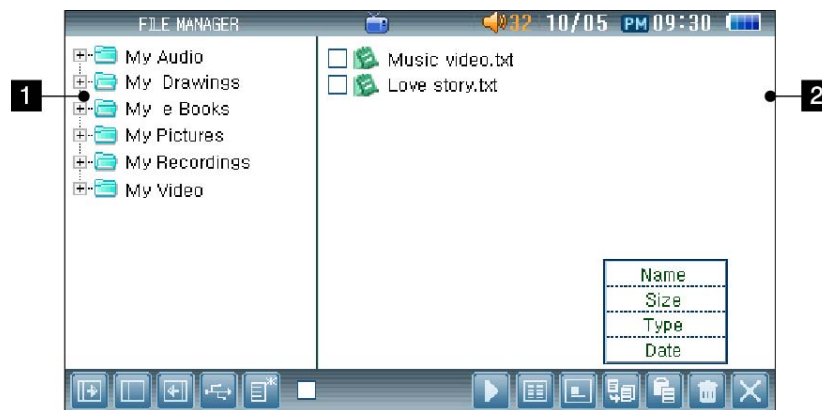

1) Map Lijst Venster

2) Bestand Lijst Venster

Open Map Venster

Split Venster

Bestand Openen Venster

Verbind USB

Nieuwe Map

Speel Bestand

Order Bestanden

View Bestand Details

Kopie

Plak

Wis

Verlaten

### ⚙️ Tips



Als u een programma beëindigd na het openen vanuit de Bestandsbeheerder, zult u teruggaan naar de Bestandsbeheerder.

## ⊙ **Selecteer Alles**



1. Klik op “Selecteer Alles”, alle bestanden in huidige map worden geselecteren of losgelaten.

## ⊙ **Vensters Splitsen**

1. Klik op “Open Map Venster”(  ) om in te zoomen op het maplijst venster.
2. Klik op “Bestand Openen Venster”(  ) om in te zoomen op het bestandlijst venster.
3. Klik op “Split Venster”(  ) om beide maplijst en bestandlijst vensters te bekijken.

## ⊙ **Bestanden Selecteren**

1. Bekijk de icoon naast het bestand of klik erop om te selecteren.

Klik op “Selecteer Alles”(  ) om alle bestanden te selecteren of los te laten.

## ⊙ **Bestanden Ordenen**

1. Houd “Bestanden Order”(  ) ingedrukt totdat een pop-up menu verschijnt.

U kunt een van de 4 ordering opties selecteren.

Tik “Bestanden Order”(  ) in om de bestanden omgekeerd te ordenen.

- Naam: Bestanden zijn gerangschikt in alfabetische volgorde.
- Size: Bestanden zijn geordeneerd naar grootte van groot naar klein.
- Formaat: Bestanden zijn op lijst gesteld in formaten.
- Datum: Bestanden zijn gerangschikt in de datum van de laatste verwijzing.

## ⊙ **Een Nieuwe Map Creeren**

1. Klik op “Nieuwe Map”(  ) om een nieuwe map te creeren.

De nieuwe map is gecreeerd in volgend formaat “Map (Datum)”. Als er meerdere mappen gecreeerd zijn op dezelfde dag, worden ze gecreeerd op volgende order: “Datum-1”, “Datum-2”...

## ⊙ **Kopieren/Plakken**

1. Selecteer een bestand om te kopiëren.

Klik op “Kopie”(  ) om het bestand te kopiëren.

2. Klik op “Plak”(  ) nadien een map geselecteerd is waar het gekopieerde bestand geplakt moet worden.

Als er hetzelfde bestand als in de map bestaat, klik “Ja” om het te verplaatsen, of “Nee” om te annuleren.

## ⊙ Bestand Spelen

1. Selecteer een bestand om te spelen.

Klik op “Bestand Afspelen”(  ) om het bestand uit te voeren.

Als u meerdere bestanden heeft geselecteerd om uit te voeren, worden ze allemaal uitgevoerd. Maar, als ze, elk, door verschillende programma's worden uitgevoerd, wordt alleen het eerste bestand uitgevoerd.

## ⊙ Bestand Wissen

1. Klik op “Wis Bestand”(  ) nadien de bestanden geselecteerd zijn om te wissen. Een pop-up zal verschijnen om te bevestigen. Klik op “Ja” om de bestanden te wissen.

## 2. E-Office

### 2-1. Foto Album

#### ⊙ Menu

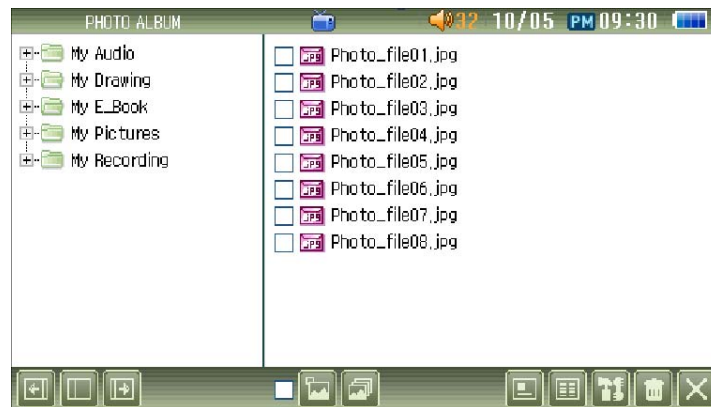

-  Open Map Venster
-  Split Venster
-  Open Bestand Venster
-  Selecteer Alles
-  Volledig Scherm Modus
-  Diashow Bekijken
-  Voorvertoning
-  Order Bestanden
-  Instellingen
-  Wis Bestand
-  Verlaten
-  Tips

Ondersteunde afbeelding formaten zijn: JPEG, JPG, BMP, PNG

## ⊙ Bestanden Selecteren

1. Bekijk de icoon naast het bestand of klik om te selecteren.

Klik op “Selecteer Alles”(  ) om alle bestanden te selecteren en los te laten.

## ⊙ Ordering Bestanden

1. Houd “Bestanden Order”(  ) ingedrukt totdat een pop-up menu verschijnt.

U kunt een van de 4 ordering opties selecteren.

Tik “Bestanden Order”(  ) in om de bestanden omgekeerd te ordenen.

- Naam: Bestanden zijn gerangschikt in alfabetische volgorde.
- Size: Bestanden zijn geordeneerd naar grootte van groot naar klein.
- Formaat: Bestanden zijn op lijst gesteld in formaten.
- Datum: Bestanden zijn gerangschikt in de datum van de laatste verwijzing

## ⊙ Bestand Voorvertonen

1. Tik de “Voorvertoning”(  ) icoon en een pop-up menu zal verschijnen.



U kunt kiezen uit een van 4 voorvertoning modus.

- Simpel Weergave: Wijst alleen de naam van een bestand.
- Gedetailleerde Weergave: Wijst de naam, grootte en formaat van een bestand, en de datum van laatste wijziging.
- Voorvertoning: Wijst duimnagelbeelden.
- Lijst Weergave: Een lijst van kleine duimnagelbeelden weergeven.

## ⊙ Bestand Wissen

1. Klik op “Wis Bestand”(  ) nadien de bestanden geselecteerd zijn om te wissen. Een pop-up zal verschijnen om te bevestigen. Klik op “Ja” om de bestanden te wissen.

## ⊙ Vensters Splitsen

1. Klik op “Open Map Venster”(  ) om in te zoomen op het maplijst venster.
2. Klik op “Open Bestand Venster”(  ) om in te zoomen op het bestandlijst venster.
3. Klik op “Split Venster”(  ) om beide maplijst en bestandlijst vensters te bekijken.

### ⚙️ Tips

- . Als u de joystick indrukt op een map in het maplijst venster, het sub-map zal openen.
- . Als u de joystick indrukt op een bestand in het bestandlijst venster, een afbeelding bestand wordt geselecteerd of losgelaten.

## ⊙ Volledig Scherm Modus



-  Vorige Afbeelding Tonen
-  Volgende Afbeelding Tonen
-  Volledig Scherm Tonen
-  Zoom in
-  Links Draaien
-  Rechts Draaien
-  Toon Diashow
-  **Als Achtergrond Instellen**
-  Afsluiten

1. Klik op “Volledig Scherm Modus”(  ), nadat een afbeelding geselecteerd is, die u wenst te tonen op de Volledig Scherm Modus.

### ⚙️ Tips

Alleen geselecteerde afbeeldingen zullen vertoond worden op de volledig scherm modus.

Als er geen afbeeldingen geselecteerd zijn, zullen alle afbeeldingen in de huidige map in de volledig scherm modus vertoond worden







2. Klik op “Zoom In”(  ) om de afbeelding tweemaal zo groot als het origineel weer te geven.

Als u “Zoom In”(  ) nog een keer klikt, de afbeelding wordt driemaal zo groot als het origineel.

Druk herhaaldelijk om te roteren als volgende zoom modus: 1x → 2x → 3x → 4x → 1x.



### ⚙️ Tips

Elke keer, wanneer u de joystick indrukt en als de menu niet verschenen wordt, zal het roteren als volg: Zoom modus 1x → 2x → 3x → 4x → 1x.

Na het klikken op “Zoom In”(  ), de menu zal verdwenen en 5 icons zullen op het scherm verschenen. Namelijk “Zoom In”(  ), “Scroll Omhoog”(  ), “Scroll Omlaag”(  ), “Scroll Links”(  ) en “Scroll Rechts”(  ).

U kunt verschillende delen van de afbeelding vertonen, door te klikken op de 4 pijlen.

U kunt ingezoomde afbeelding ook bewegen door te slepen.

3. Klik op “Rechts Draaien”(  ) of “Links Draaien”(  ) om de afbeelding links of rechts te draaien.

4. Klik op “Volledig Scherm Modus”(  ) om de afbeelding op de volledig scherm modus te tonen zonder zooming.

5. Klik op “Vorige(Volgende) Afbeelding”(  /  ) om de vorige(volgende) afbeelding te tonen.

## ⚙️ Tips

Tik de joystick links of rechts wanneer er geen menu weergegeven is om de volgende (vorige) afbeelding te tonen..

Om de vorige (volgende) afbeelding te bekijken terwijl ingezoomd is, klik op “Vorige(Volgende) Afbeelding Tonen” nadat de volledig scherm modus menu verschijnt door het drukken van “B2” knop.



6. Klik op “Toon Diashow”(  ) om een diashow op volledig scherm modus te bekijken.

U kunt diashows bekijken als elke afbeelding op oorspronkelijke aspect verhouding weergegeven is..

7. Klik op “Verlaten”(  ) om de volledig scherm modus te sluiten.

## ⊙ Als Achtergrond Instellen

U kunt een afbeelding van het Foto Album instellen als de achtergrond of iets anders (bijvoorbeeld: Main Menu of Audio Speler).

1. Zoek een afbeelding om als de achtergrond in te stellen door te klikken van “Vorige(Volgende) Afbeelding Tonen”(  /  ) op de volledig scherm modus.

2. Klik op “Achtergrond”(  ) om het Achtergrond Instelling venster te openen.

Kies een menu om de afbeelding als de achtergrond weer te geven.

3. Klik op “Bevestig” om weer te geven als achtergrond, of “Annuleer” om het Achtergrond instelling venster te sluiten.

## ⊙ Diashow Tonen

1. Kies aantal bestanden om na elkaar te laten zien.

U kunt alle bestanden selecteren door het klikken van “Selecteer Alles”.

2. Klik op “Diashow”(  ) om de diashow te bekijken.

Als er geen afbeeldingen geselecteerd zijn, zullen alle afbeeldingen van de huidige map volgens de huidige volgorde vertoond worden op de diashow.

3. Raak het scherm aan om de diashow af te sluiten.

## ⊙ Multi-Opdracht Ondersteuning

\* Hoe te luisteren naar MP3 bestanden terwijl gebruikers diashows bekijken

1. Druk de knop “B2”(  ), in om het venster van de MP3 speler te openen.

2. Klik op “Bestand Afspelen”(  ) om MP3 af te spelen.



## 2-2. E-Boek

### ⊙ Bestand Openen

1. Klik op “Open Bestand”(  ) om binnen de E-Boek Bestandsbeheerder te gaan.

Van de E-Boek Bestandsbeheerder, selecteer het tekst bestand.

2. Klik op “Bestand Afspelen”(  ) om het geselecteerde tekst bestand te openen.

#### ⚙️ Tips

- . Ondersteund bestand formaat: “.txt” (andere bestand formaten, zoals “.doc” worden niet ondersteund.)
- . Als u niet-ondersteund bestand formaat selecteert, verschijnt een pop-up venster, dat vermeldt dat het bestand formaat “Niet-Ondersteund” wordt.
- Bekijk als er een fout in het bestand is.

### ⊙ Menu

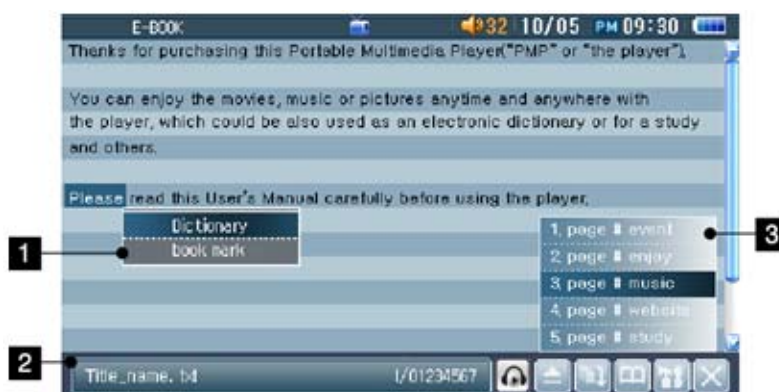

1) Hyperlink (Bladwijzer)

2) Bestand naam

3) Bladwijzer / Lijst venster

 Multi-Opdracht (Mini Speler)

 Open Bestand

 Auto Scrolling

 Bladwijzer

 Instellingen

 Afsluiten

## 🕒 Scroll omlaag, Scroll omhoog

1. Tik de bovenste (onderste) helft van het tekst venster om naar de volgende (of volgende) pagina te gaan.  
U kunt ook naar de vorige (of volgende) pagina gaan door de joystick naar omhoog of omlaag te tikken.

## 🕒 Auto Scrolling

1. Klik op “Auto Scrolling”(  ) om automatisch pagina's te bladeren.  
Bij het instellen van een tijd, wordt automatisch gebladerd naar de volgende pagina.

## 🕒 Een Bladwijzer Instelling



1. Sleep de pen naar om een sectie van tekst te benadrukken die de bladwijzer plaats weergeeft.  
U kunt zien wat u benadrukt heeft in het Titel Venster.



2. Tik het benadrukte woord in om een klein pop-up venster te openen.  
Klik op “Bladwijzer”(  ) om een bladwijzer in te stellen.

## 🕒 Ga naar een Bladwijzer



1. Klik op “Bladwijzer”(  ) en het bladwijzer lijst venster zal verschijnen.  
Klik op een bladwijzer om naar die pagina te gaan.

### 🔗 Tips



U kunt tot 5 bladwijzers bewaren in de bladwijzer lijst.

Als u een nieuwe bladwijzer toevoegt in een volle bladwijzer lijst, het oudste gegeven zal verwijderd worden.

## 🕒 Multi-Opdracht Support

\* Hoe te luisteren naar MP3 bestanden terwijl gebruikers E-Boek lezen



1. Klik op “Multi-Tasking”(  ) en een speel lijst venster zal verschijnen.  
Klik op “Afspelen”(  ) om naar MP3 te luisteren.

### 🔗 Tips

U moet de afspeellijst in “Audio Speler” bewaren om naar MP3 te luisteren in “E-Boek”.

### 3. Audio Speler

#### [Afstandsbediening – Optionele Item]

##### ⊙ LCD

1. Van de Main Menu, tik de joystick links of rechts om “Audio Speler” te selecteren en daarna tik nogeens om af te spelen.

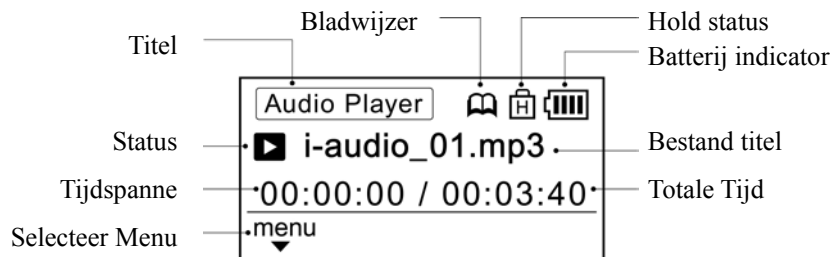

##### ⊙ Afspelen/Pauze/Stoppen

1. Tik de joystick in om te beginnen met het afspelen.
2. Tik de joystick nogeens in om te pauzeren.
3. Om de film te stoppen, tik de joystick links wanneer het gepauzeerd is.

##### ⊙ Terugspoelen/Vooruitspoelen

1. Tik de joystick links (rechts) tijdens het afspelen om paar seconden naar achteren (voren) te gaan.
2. Houd de joystick links (rechts) ingedrukt tijdens het afspelen om terug te spoelen (vooruitspoelen).
3. Tik de joystick in om terugspoeling (vooruitspoeling) te stoppen en doorgaan met het afspelen.

##### ⊙ Naar Vorige/Volgende Audio Track

1. Tik de joystick omhoog (omlaag) tijdens het afspelen om de vorige (volgende) audio track te selecteren.

##### ⊙ Afspeellijst Openen

1. Houd de joystick omhoog tijdens het afspelen om de Audio Speler Afspeellijst te bekijken.
2. Tik de joystick omhoog of omlaag om een bestand te selecteren, daarna tik het nogeens om het geselecteerde bestand af te spelen.
3. Houd de joystick omlaag om de Afspeellijst te sluiten.

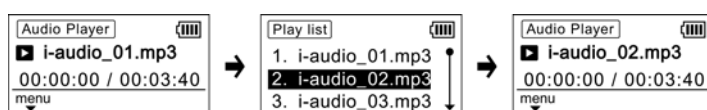

## ⊙ Sub-Menu

1. Houd de joystick omlaag tijdens het afspelen om de sub-menu weer te geven.

Van de submenu kunt u A-B Herhalen, Bladwijzer, Equalizer, Lyrics, of Herhaal Instelling selecteren.

2. Houd de joystick omhoog om de sub-menu te sluiten.

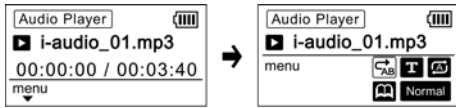

## ⊙ A-B Herhalen

1. De sub-menu tijdens het afspelen weergeven.

2. Tik de joystick links of rechts om A-B Herhalen(A) te selecteren.

3. Tik de joystick in waar de icoon van (A-B Herhalen(A)) zal veranderen naar A-B Herhalen(B).

4. Tik de joystick in nogeens om A-B Herhalen (B) in te stellen waar de icoon van (A-B Herhalen(B)) zal veranderen naar A-B Herhalen(AB).

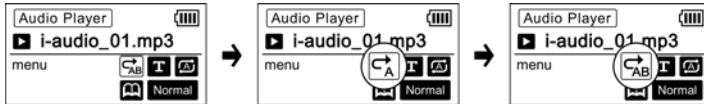

5. A-B Herhalen herhaalt deze sectie van video zoveel mogelijk als de waarde, die in de Instelling menu aangegeven is nadat de sub-menu afgesloten is.

6. Als u de joystick intikt tijdens A-B Herhalen, dan zal het normaal afgespeeld worden.

Houd de joystick omhoog om de sub-menu te sluiten.

## ⊙ Bladwijzer

1. De sub-menu tijdens het afspelen weergeven.

2. Tik de joystick links of rechts om de Bladwijzer te selecteren.

3. Houd de joystick ingedrukt om een bladwijzer in te stellen. Een icoon (Bladwijzer) zal aangegeven worden dat de bladwijzer ingesteld is.

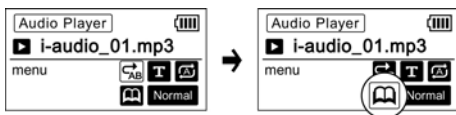

4. Met geselecteerde bladwijzer icoon, tik de joystick om van de bladwijzer af te spelen.

5. Met geselecteerde bladwijzer icoon, druk en houd de joystick in om het bladwijzer te verwijderen.

6. Houd de joystick op om de sub-menu te sluiten.

## ⊙ Equalizer(EQ)

1. De sub-menu tijdens het afspelen weergeven.

2. Tik de joystick links of rechts in om EQ te selecteren.

3. Tik de joystick in om via de EQ afstelling aan/uit te schakelen.

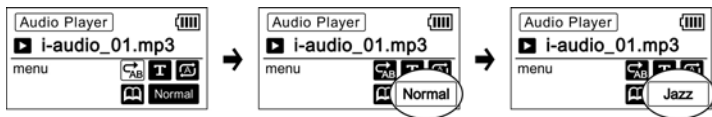

## ☉ Song Tekst Aan/Uit

1. De sub-menu tijdens het afspelen weergeven
2. Tik de joystick links of rechts om de Songtekst Aan/Uit te selecteren.
3. Tik the joystick in om de tekst te vertonen.

Als de songtekst niet beschikbaar is, wordt een bericht vertoond: “Geen Songtekst gevonden”.

4. Houd de joystick ingedrukt om terug te gaan naar de sub-menu.
5. Houd de joystick ingedrukt om de sub-menu te sluiten.

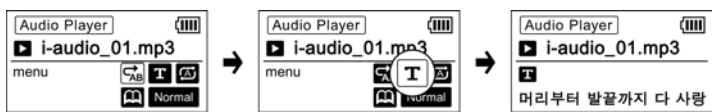



## ☉ Herhalen Instelling

1. De sub-menu tijdens het afspelen weergeven.
2. Tik de joystick links of rechts om Herhalen Instelling icoon te selecteren.
3. Tik the joystick in om via herhalen modus aan/uit te schakelen.
4. Houd de joystick op om de sub-menu te sluiten.



## ☉ Bestand Openen/Afspelen

1. Klik op “Open Bestand”(  ) om binnen de “Audio Bestandsbeheerder” te gaan.
2. Klik op “Bestand Afspelen”(  ) nadat u aantal bestanden van Audio Bestandsbeheerder heeft geselecteerd. De geselecteerde audio bestanden zullen automatisch afgespeeld worden.

### ☞ Tips

Ondersteunde audio formaten: MP3, OGG, AC3, WMA, WAV (PCM)

Een pop-up bericht zal verschijnen als het bestand beschadigd is of niet ondersteunt.

## [Main Speler]

### ☉ Menu



- 1) Display venster
- 2) Sub-Menu
- 3) Main Menu
- 4) Afspeellijst Naam
- 5) Afspeellijst
- 6) Afspeellijst Menu







#### <Main Menu>

- Terugspoelen
- Vorige Track
- Afspelen/Pauze
- Stop
- Vooruitspoelen
- Volgende Track
- Sub-Menu Aan/Uit
- Afsluiten

#### <Sub-Menu>

- Herhalen Instelling
- Bladwijzer
- A-B Herhalen
- Songtekst Tonen
- Equalizer Instellingen
- Visualizer Instellingen
- Andere Instellingen
- Wolfson® 3D geluid schakelaar

## <Afspeellijst Menu>

-  Omhoog
-  Omlaag
-  Wissen
-  Bewaar Afspeellijst als PLA
-  Open Bestand
-  Navigatie Bar

### Tips

Door te tikken op “B2”(  ) knop wordt de main menu verborgen en vertoond.

## ⊙ Terugspoelen/Vooruitspoelen Tijdens het Afspelen of Pauze

1. Tik de display met de aanraak pen tijdens het afspelen om de menu te tonen.
2. Tik “Terugspoelen/Vooruitspoelen”(  ) om naar voren/achteren te zoeken door vooraf afgestelde hoeveelheid in de Video Speler Instellingen.

(Afspelen Instelling → Spring interval voor zoeken).

### Tips

Tik de joystick links (rechts) tijdens het afspelen, zonder getoonde menu, om voor-/achteruit te zoeken met afgestelde hoeveelheid.

Sommige audio formaten ondersteunen geen zoekfunctie.



## ⊙ Vorige/Volgende Track

1. Tik de display in met de aanraak pen tijdens het afspelen om de menu te tonen.
2. Klik op “Vorige/Volgende Track”(  /  ) om naar de vorige of volgende track te gaan.

### Tips

Als u de joystick links of rechts tikt wanneer geen menu getoond is, dan kunt u naar het vorige of volgende bestand gaan.

## ⊙ Pauze/Stop

1. Tik de display zacht met de aanraak pen tijdens het afspelen om de menu te tonen.
2. Klik op “Pauze”(  ) tijdens het afspelen om de huidige track te pauzeren.
3. Klik op “Stop”(  ) tijdens het afspelen om de huidige track te stoppen.

### Tips

Houd de joystick ingedrukt terwijl menu verborgen is, om te pauzeren/doorgaan met het afspelen.

## ⊙ Sub-Menu Aan/Uit

1. Tik de display in met de aanraak pen tijdens het afspelen om de menu te tonen
2. Tik de “Sub-Menu Aan/Uit”(  ) in om de sub-menu tonen.

## ⊙ Hoe, Nieuwe Afspelijst Toevoegen?

Bewaar de Afspelijst onder een verschillende naam:

Wis de bestaande Afspelijst en maak een nieuwe Afspelijst die de geselecteerde bestanden bevatten.

Op huidige Afspelijst toevoegen:

De nieuwe bestanden aan het einde van de bestaande Afspelijst toevoegen.









Klik op “Afspelijst Naam” om een lijst van afspelijsten met bestandsextensies “.pla” gevonden in de MijnAudio map. Klik op een Afspelijst die u wenst te openen.



### ⚙️ Tips

Als u een bestand van Audio Bestandsbeheerder opent, het geselecteerde bestand zal onmiddellijk afspelen.

## ⊙ Hoe de Afspelijst Gebruiken?

1. Tik de display in met de aanraak pen tijdens het afspelen om de menu te tonen.
2. Klik op “Omhoog”(  ) of “Omlaag”(  ) om de volgorde van bestanden in de Afspelijst te veranderen.  
Houd de “Omhoog” of “Omlaag” icoon ingedrukt om een pagina voor en achter te scrollen.
3. Klik op “Bewaar”(  ) om de huidige Afspelijst op de schijf te bewaren in het “.pla” formaat.  
Bestanden zullen automatisch bewaard worden in de MijnAudio map.
4. Als u een bestand van de Afspelijst wilt verwijderen, klik op “Verwijder”(  ).  
Het geselecteerde bestand wordt ingelijk niet van het schijf gewist.
5. Klik op “Open Bestand”(  ) om binnen de Audio Bestandsbeheerder te gaan.  
Van de Audio Bestandsbeheerder, kies aantal bestanden en daarna klik op “Bestand Afspelen”(  ) om ze toe te voegen bij de Afspelijst.
6. Klik op “Bestand Afspelen”(  ) nadat een bestand van de Afspelijst geselecteerd is om te beginnen met het afspelen van dat bestand.

## ⊙ Herhalen Instelling

1. Tik de display in met de aanraak pen tijdens het afspelen om de menu te tonen.
2. Klik op “Sub-Menu Aan/Uit”(  ) om de sub-menu te tonen.
3. Elke keer, bij het klikken op de “Herhalen Instelling”(  ), verandert de herhalen instelling als volgt: Alles → Willekeurig → Geen → Een.

. ALLES:

Alle bstanden (tracks) van de Afspelijst herhaaldelijk afspelen

. WILLEKEURIG :

Alle bestanden (tracks) van de Afspelijst herhaaldelijk afspelen in willekeurige volgorde.



. Geen:

All bestanden (tracks) van de Afspelijst volledig een keer afspelen.

. Een :

Alleen een geselecteerd bestand herhaaldelijk afspelen.

## ⊙ Hoe de Songtekst bekijken?

1. Tik the display with the aanraak pen tijdens het afspelen to display the menu.
2. Klik op “Sub-Menu Aan/Uit”(  ) om de sub-menu te tonen.
3. Klik op “Toon Songtekst”(  ) om de songtekst te openen.



Als u een bestand selecteert, dat geen songtekst ondersteunt, een pop-up verscheen, meldend, “Geen Songtekst Gevonden”.

4. Klik op “Annuleren” om het Songtekst venster af te sluiten.

### ⚙️ Tips



Alleen de bestanden met songteksten, die met LDB Manager gedownload zijn, kunnen vertoond worden.

## ⊙ Bladwijzer (Bewaar een plaats in een audio track)

1. Tik de display in met de aanraak pen tijdens het afspelen om de menu te tonen.
2. Klik op “Sub-Menu Aan/Uit”(  ) om de sub-menu te tonen.
3. Houd de “Bladwijzer”(  ) knop ingedrukt tijdens het afspelen om de bladwijzer vast te stellen.

Een pop-up venster zal bevestigen dat een bladwijzer vastgesteld is.

## ⊙ Bladwijzer Uitvoeren

1. Tik “Bladwijzer”(  ) in nadat de bladwijzer vastgesteld is om te beginnen met het afspelen vanaf de positie van de bladwijzer.
2. Houd de “Bladwijzer”(  ) knop ingedrukt, om de bladwijzer vrij te stellen.

Een pop-up venster zal bevestigen dat een bladwijzer vrijgesteld is.

### ⚙️ Tips

U kunt op alle bestanden bladwijzers vaststellen.

## ⊙ Instelling A-B Herhaal



1. Tik de display in met de aanraak pen tijdens het afspelen om de menu te tonen.
2. Tik “A-B Herhaal(A)”(  ) in om het begin van de sectie te bepalen. De icoon(A-B Herhaal(A)) zal veranderen naar A-B Herhaal(B).
3. Tik “A-B Herhaal(B)” in om het einde van de sectie te bepalen. De icoon(A-B Herhaal(B)) zal veranderen naar A-B Herhaal(AB).
4. A-B Herhaal herhaalt deze sectie van de audio zoveel als de aangegeven waarde in de Instellingen menu.

### ⚙️ Tips

Als u een of andere icoon klikt tijdens het uitvoeren van A-B Herhaal, A-B Herhaal wordt vrijgesteld om de andere functie uit te voeren.

## ⊙ De Equalizer (EQ) Instelling





1. Tik de display in met de aanraak pen tijdens het afspelen om de menu te tonen.
2. Klik op “Sub-Menu Aan/Uit”(  ) om de sub-menu te tonen.
3. Klik op “EQ”(  ) en het “EQ Instelling” venster zal verschijnen.



4. Past de EQ toe door het bewegen van de equalizer bars. Deze instelling zal als “Gebruiker Instelling” bewaard worden. Klik op “Normaal” om de waarde van EQ “Normaal” in te stellen.
5. Klik op “EQ Opties” om de EQ modus te veranderen.  
NORMAAL, ROCK, JAZZ, KLASSIEK, POP, etc.
6. Klik op “Bevestig” om de instellingen te bewaren.  
Als u “Annuleren” klikt, worden uw wijzigingen niet bewaard.



## ⊙ Visualizer Instellingen

1. Tik de display in met de aanraak pen tijdens het afspelen om de menu te tonen.
2. Klik op “Sub-Menu Aan/Uit”(  ) om de sub-menu te tonen.
3. Klik op “Visualizer”(  ) om de 4 unieke Visualizer modus te tonen.  
Selecteer uw gewenste visualizer.
4. Klik op “Bevestig” om de instellingen te bewaren.  
Als u op “Annuleren” klikt, de instellingen worden niet bewaard.

## ⊙ 3D Geluid effect

1. Tik de display in met aanraak pen tijdens het afspelen om de menu te tonen.
2. Klik op de "3D"knop om de 3D geluidseffecten in te schakelen.

## ⊙ Volume Instelling

1. Klik op de “Volume”(  ) knop om de volume bar te tonen.  
Klik op de “” knop, die aan het einde van volume bar bevindt, om het geluid te dempen.
2. Klik op “-,+” om het volume te wijzigen of u kunt de bar scrollen.
3. Klik op de “Volume”(  ) knop nogeens om de volume bar te verbergen.  
Raak het scherm aan, en de volume bar zal verdwenen.

### ⚙️ Tips

U kunt het volume instellen door de joystick op en neer te bewegen als de menu niet getoond is.

## ⊙ Zoeken met de Navigatie Bar

1. Klik op ofsleef de navigation bar om de overeenkomende positie van het bestand (track) te zoeken.

## 4. Video Speler

### [Afstandsbediening – Optionele Item]

#### ⊙ LCD

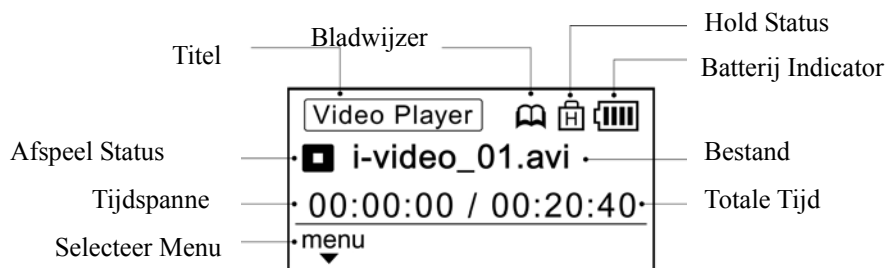

#### ⊙ Afspelen/Pauze/Stop

1. Tik de joystick om te beginnen met het afspelen van een video bestand.
2. Tik de joystick nogeens om te pauzeren.
3. Om de film te stoppen, tik de joystick naar links wanneer het op pauze is.

#### ⊙ Terugspoelen/Vooruitspoelen

1. Tik de joystick links (rechts) tijdens het afspelen om paar seconden naar achteren (voren) te gaan.
2. Houd de joystick links (rechts) ingedrukt tijdens het afspelen om terug te spoelen (vooruitspoelen).
3. Tik de joystick in om terugspoeling (vooruitspoeling) te stoppen en doorgaan met het afspelen.

#### ⊙ De Afspeellijst Openen

1. Houd de joystick omhoog tijdens het afspelen om de Video Speler Afspeellijst te bekijken.
2. Tik de joystick omhoog of omlaag om een bestand te selecteren, daarna tik het nogeens om het geselecteerde bestand af te spelen.
3. Houd de joystick ingedrukt omlaag om de Afspeellijst af te sluiten.

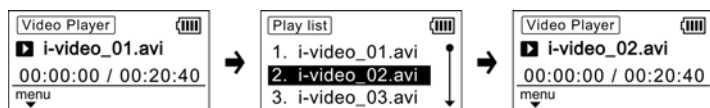

#### ⊙ Sub-Menu

1. Houd de joystick ingedrukt omlaag tijdens het afspelen om de sub-menu weer te geven  
Van de submenu kunt u A-B Herhaal, Bladwijzer of Ondertiteling Tonen/Verbergen uitvoeren.
2. Houd de joystick ingedrukt omhoog om de sub-menu te sluiten.

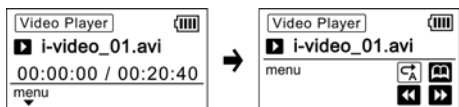

## ⊙ A-B Herhaal

1. De sub-menu tijdens het afspelen weergeven.
2. Tik de joystick links of rechts om A-B Herhaal (A) te selecteren.
3. Tik de joystick in waar de icoon van (A-B Herhaal (A)) zal veranderen naar A-B Herhaal(B).
4. Tik de joystick in nogeens om A-B Herhaal (B) in te stellen waar de icoon van (A-B Herhaal(B)) zal veranderen naar A-B Herhaal(AB).



5. A-B Herhalen herhaalt deze sectie van video zoveel mogelijk als de waarde, die in de Instelling menu aangegeven is.
6. Als u de joystick intipt tijdens A-B Herhalen, dan zal het normaal afgespeeld worden.  
Houd de joystick omhoog om de sub-menu te sluiten.

## ⊙ Bladwijzer

1. De sub-menu tijdens het afspelen weergeven.
2. Tik de joystick links of rechts om de Bladwijzer te selecteren.
3. Houd de joystick in om een bladwijzer in te stellen. Een icoon (Bladwijzer) zal aangegeven dat de bladwijzer ingesteld is



4. Met geselecteerde bladwijzer icoon, tik de joystick om van de bladwijzer af te spelen.
5. Met geselecteerde bladwijzer icoon, druk en houd de joystick in om het bladwijzer te verwijderen.
6. Houd de joystick op om de sub-menu te sluiten.

## [Main Speler]

### ⊙ Een Video Afspelen

1. Bij de opening van de Video Speler, zal een pop-up venster verschijnen, om u te helpen kiezen tussen een van de volgende:
  - Laatste Film Vervolgen: Bekijk als laatste afgespeelde film vanaf de plaats waar als laatst had geëindigd.
  - Laatste Film Herstarten: Bekijk als laatste afgespeelde film vanaf het begin.
  - Een Nieuwe Film Afspelen: Een nieuwe film bekijken.
 Klik op "X" in het pop-up venster om te beginnen met de Video Speler zonder een film te openen.

2. Als u "Een Nieuwe Film Afspelen" selecteert, de "Video Bestandsbeheerder" zal verschijnen.

Van de Video Bestandsbeheerder kunt u aantal bestanden selecteren en daarna klik op "Bestand Afspelen" (  ) om af te

spelen. De Video Bestandsbeheerder toont alleen de afspeelbare bestand typen.

### ☞ Tips

Ondersteunde Video Codecs inclusief: DivX(ver3.xx~5.xx), XVID, MPEG1/2 en 4 (v1, v2, v3 (.asf type) worden ook ondersteund. Deze bestanden moeten onder 480\*272 & 30Fps), WMV9, WMV9 + MP3 as well as AC3, WMV7 + wma7/8/9/9.1 standard (resolutie onder 480\*272 & 30Fps), SPDIF(dts) 5.1 kanalen geluidseffecten.

- . Als er geen vooraf afgespeelde film bestaat, dan wordt de “Een Nieuwe Film Afspelen” optie beschikbaar gesteld.
- . Als u een beschadigd bestand of een niet ondersteund formaat selecteert, verschijnt een pop-up venster, meldend, “Niet-Ondersteund of Beschadigd Bestand” en stopt met het afspelen.

## ☉ Main Scherm



Video Speler Main Scherm



Multi Audio











Met Hoge Snelheid Afspelen





Video Speler Afspeellijst

<Main Menu>

-  Terugspoelen/Achteruit Zoeken
-  Afspelen/Pauze
-  Stop
-  Vooruitspoelen/Vooruit Zoeken
-  Bestand Openen
-  Sub-Menu Tonen/Verbergen
-  Volgend Bestand Afspelen
-  Vorig Bestand Afspelen
-  Verlaten

<Sub-Menu>

-  Afspeellijst Tonen
-  Bladwijzer
-  A-B Herhaal
-  Ondertiteling Aan/Uit
-  Instellingen
-  3D Geluidseffecten
-  Multi Audio

-  Multi Ondertiteling
-  Met Hoge Snelheid Afspelen

### <Afspeellijst Menu>

-  Omhoog
-  Omlaag
-  Bestand Afspelen
-  Bestand Openen
-  Bestand Verwijderen
-  Afspeellijst Verbergen

### <Andere>





  Elapsed Time / Totale Tijd

 Navigatie Bar

#### Tips

- . Als u op de “B2”(  ) knop klikt, het Afspeellijst venster zal schijnen.
- . Als de speler inactief staat zal de Main Menu en Sub-Menu verdwenen.

## ⊙ Pauze, Stop, Verlaten

1. Tik de display in met de aanraak pen tijdens het afspelen om de menu te tonen.
2. Klik op “Pause”(  ) tijdens het afspelen om te pauzeren.  
Tijdens de pauze, de icoon (Pauze) zal veranderen naar “Afspelen”(  ).  
Klik op de “Afspelen” (  ) icoon nogeens om door te gaan met het afspelen.
3. Klik op “Stop”(  ) om de film te stoppen.  
Wanneer film gestopt wordt, wordt er geen beelden getoond.
4. Als u de Video Speler wilt Verlaten klik op “Verlaten”(  ).

## ⊙ Terugspoelen/Vooruitspoelen Tijdens het Afspelen/Pauze



1. Tik the display met de aanraak pen tijdens het afspelen om de menu te tonen.
2. Tik “Terugspoelen/Vooruitspoelen”(  ) om naar voren/achteren te zoeken door vooraf afgestelde hoeveelheid in de Video Speler Instellingen.

(Afspelen Instelling → Spring interval voor zoeken).

#### Tips

- De joystick links (rechts) tikken tijdens het afspelen terwijl geen menu is getoond is, wordt ook voor-/achteruit gezocht door de vooraf vastgestelde hoeveelheid.
- Sommige Video types ondersteunen geen zoek functionaliteiten.

## ⊙ **Bladwijzer (Bewaar een plaats in de film)**

1. Tik de display in met de aanraak pen tijdens het afspelen om de menu te tonen.
2. Houd de “Bladwijzer”(  ) knop ingedrukt tijdens het afspelen om de bladwijzer vast te stellen.  
Een pop-up venster zal bevestigen dat een bladwijzer vastgesteld is.
3. Tik “Bladwijzer”(  ) in nadat de bladwijzer ingesteld is om af te spelen vanuit de aangekruisde positie.
4. Houd de “Bladwijzer”(  ) knop nogeens ingedrukt om de bladwijzer vrij te laten. Een pop-up venster zal verschijnen, bevestigen, dat de bladwijzer vrijgelaten is.

## ⊙ **3D Geluidseffect**

1. Tik de display in met de aanraak pen tijdens het afspelen om de menu te tonen.
2. Klik op "3D" knop om de 3D geluidseffecten aan te zetten.



## ⊙ **A-B Herhaal Instelling**

1. Tik de display in met de aanraak pen tijdens het afspelen om de menu te tonen.
2. Tik “A-B Herhaal(A)”(  ) om het begin van de sectie te bepalen. De icoon(A-B Herhaal(A)) zal veranderen naar A-B Herhaal(B).
3. Tik “A-B Herhaal(B)” om het einde van de sectie te bepalen. De icoon(A-B Herhaal(B)) zal veranderen naar A-B Herhaal(AB).
4. A-B Herhaal herhaalt deze sectie van de video zoveel als de aangegeven waarde in de Instellingen menu.

### ⚙️ **Tips**

Als u een of andere icoon klikt tijdens het uitvoeren van A-B Herhaal, A-B Herhaal wordt vrijgesteld om de andere functie uit te voeren.

## ⊙ **Bestanden van de Main Menu Openen**

1. Tik de display in met de aanraak pen tijdens het afspelen om de menu te tonen.
2. Klik op “Open Bestand”(  ) om binnen de Video Bestandsbeheerder te gaan.
3. Van de Video Bestandsbeheerder kunt u aantal bestanden selecteren en daarna klik op “Bestand Afspelen”(  ) om af te spelen vanaf het begin van de lijst. Alle toegevoegde bestanden zullen toegevoegd worden bij een bestaande Afspeellijst

### ⚙️ **Tips**

Video Bestandsbeheerder toont alleen afspeelbare bestanden.

Als u een beschadigd bestand of een niet ondersteund formaat selecteert, verschijnt een pop-up venster, meldend, “Niet-Ondersteund of Beschadigd Bestand” en stopt met het afspelen.



## ⊙ **Sub-Menu Aan/Uit**

1. Tik de display in met even of met de aanraak pen om de menu te openen.
2. Tik “Sub-Menu Aan/Uit”(  ) in om de sub-menu te tonen of te verbergen.

### ⚙️ Tips

Houd button “B2”(  ) knop ingedrukt om beide main menu en de sub menu te tonen.











## ⦿ Ondertiteling Tonen

1. Tik de display in met de aanraak pen tijdens het afspelen om de menu te tonen.
2. Als het noodzakelijk is, toon de submenu door “Sub-Menu Aan/Uit”(  ) te klikken.
3. Klik op “Ondertiteling”(  ) om de ondertiteling te tonen of verbergen als een ondertiteling bestand bestaat..
4. Als er meer dan 2 ondertitelingen bestaan, dat moet het gewijzigd worden als 1->2->Uit.

### ⚙️ Tips

Als het geselecteerde bestand, geen ondersteund ondertitel formaat bevat, kunt u niet op de “Ondertiteling”(  ) icoon klikken.



## ⦿ Afspeellijst Gebruiken

1. Tik de display in met de aanraak pen tijdens het afspelen om de menu te tonen.
2. Als het noodzakelijk is, toon de submenu door “Sub-Menu Aan/Uit”(  ) te klikken.
3. Klik op “Afspeellijst Tonen”(  ) om de Afspeellijst te openen.
4. Klik op “Omhoog”(  ) of “Omlaag”(  ) om de volgorde van bestanden in de Afspeellijst te veranderen.  
Houd de “Omhoog” of “Omlaag” icoon ingedrukt om de pagina voor-/achteruit te scrollen.
5. Klik op “Bestand Afspelen”(  ) nadat een bestand in de Afspeellijst geselecteerd is om te beginnen met het afspelen.
6. Als u een bestand van de Afspeellijst wilt verwijderen, klik op “Wissen”(  ).  
Feitelijk wordt het geselecteerde bestand niet van de schijf verwijderd.
7. Klik op “Bestand Openen”(  ) om binnen de Video Bestandsbeheerder te gaan.
- 7-1. Van de Video Bestandsbeheerder, kunt u aantal bestanden selecteren, daarna klik op “Bestand Afspelen”(  ) om toe te voegen bij de Afspeellijst.
- 7-2. Klik op “Bestand Afspelen”(  ) nadat een bestand in de Afspeellijst geselecteerd is om te beginnen met het afspelen.
8. Klik op “Verlaten”(  ) om de Afspeellijst verbergen.

### ⚙️ Tips

Als u de “B1”(  ) knop tik, de Afspeellijst zal verschijnen. Tik nogeens, om de Afspeellijst verbergen.

## ⦿ Het Volume Instellen

1. Klik op de “Volume”(  ) knop om de volume bar te tonen.  
Klik op de “” knop, die aan het einde van volume bar bevindt, om het geluid te dempen.
2. Klik op “-,+” om het volume te wijzigen of u kunt de bar scrollen.
3. Klik op de “Volume”(  ) knop nogeens om de volume bar te verbergen.  
Raak het scherm aan, en de volume bar zal verdwenen.

### ⚙️ Tips

U kunt het volume instellen door de joystick op en neer te bewegen als de menu niet getoond is.

## ⊙ Zoeken met de Navigatie Bar

1. Klik op of sleep de navigation bar om de gewenste positie van de film te zoeken.

## 4-1. Orange (Bestand Conversie Programma)

Orange convertert verschillende video bestand formaten “.wmv” of “.avi” formaat.

Het kan ook converteren en verschillende codec technologies veranderen naar een specifieke codec, zodat het mogelijk maakt om video resolutie en FPS(frame per seconde) te converteren.

## ⊙ Voor het Gebruik van Orange

1. MS Direct-X moet geïnstalleerd zijn.
2. MS Window Media Speler 9.0 of hoger moet geïnstalleerd zijn.

## ⊙ Hoe Orange Installeren?

1. Plaats de CD bediener van de speler in het CD-ROM station, en klik op de “Conversion Program\_Orange” map.
2. Klik op het “OrangeSetup.msi” bestand om te beginnen met het installatie.
3. Klik op “Ja” en “Volgende”, volgens de instructies om te voltooien.

### ⚙️ Tips

Orange is een freeware applicatie, die zonder betaling gebruikt of uitgedeeld kan worden. U kunt de upgrade versie verkrijgen in onze website (<http://www.coolzet.com>).

Het is aanbevolen voor de gebruikers om regelmatig naar upgrade versie van Orange te bij onze website.

Orange bevat geen built-in codecs.

Voor het gebruik van Orange, moet een gebruiker toepasbare codecs installeren.

## ⊙ Menu

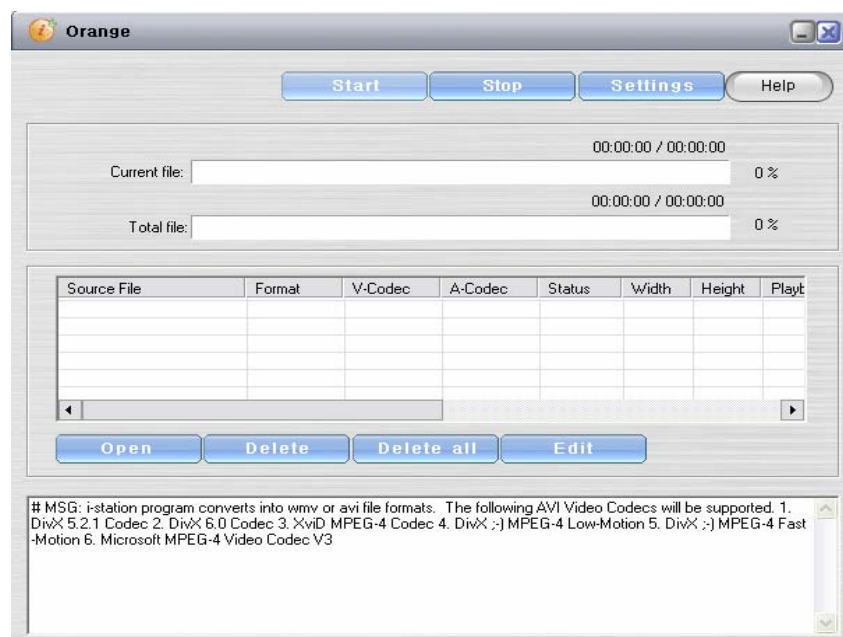

- Start Converting: Geselecteerde bestanden omzetten.
- Stop Converting: Stoppen met bestand omzetting.
- Instelling: Selecteer een bestand te omzetten.
- Bestand Openen: Een bestand openen voor de Converting
- Bestand Wissen: Geopend bestand wissen.
- Alles Wissen: Alle geopende bestanden wissen.
- Wijzigen: Wijzig de video/audio codec of grootte van het geselecteerde bestand.

## ⦿ Omzetting

1. Open een bestand om te converteren door te klikken op “Openen” nadat Orange geïnstalleerd is.  
Wijzig de locatie om het bestand en het formaat te bewaren door te klikken op “Instelling”.
2. Begint te converteren door te klikken op “Start Converteren”.
3. Het geconverteerde bestand is bewaard bij de locatie, die u had geselecteerd.

## 4-2. Verbinden met een TV

U kunt een film genieten op uw TV door de speler aan te sluiten op de TV.

Als u een TV beschikt met 5.1 audio kanaal, kan de speler 5.1 kanaal audio uitvoeren.

## ⦿ Verbinden met een TV

A.u.b. neem gerust wat tijd om even na te gaan met de 24-pin TV-Out verbindingkabel voordat u probeert de TV aan te sluiten. De kabel heeft labels bij elke output snoer, om u te assisteren om de juiste connectie te maken. De snoeren zijn gelabeld als volgt:

Klik op de (📺) knop om naar de TV uit te zenden wanneer noodzakelijke kabels aangesloten zijn.

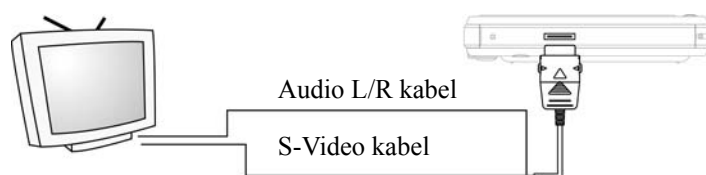

- Audio L/R kabel: Sluit aan op de Audio L/R aansluiting.
- S-Video kabel: Sluit aan op de S-Video aansluiting.
- C-Video kabel: Sluit aan op de Video aansluiting.
- SPDIF kabel: Sluit aan op de COAXIAL invoer poort.

(De SPDIF kabel is gebruikt voor luidsprekers met 5.1 audio kanaal ondersteuning.)

### ⚙️ Tips

- . Kabels ondersteunen beide S-Video en C-Video voor video out. Sluit alleen aan met een van deze 2 kabels met de TV.
- . Als u de video ondersteunde kabels alvorens met de speler aansluit voordat ze aangesloten zijn op de TV, zult u alleen een blank scherm zien. Vergeet niet de 24-pin integrated kabel aan te sluiten met de speler, alleen als het aangesloten is op de TV

. Als u volkomen de speler met de TV aansluit en een film afspeelt, gaat het scherm van de speler uit. Het is aanbevolen om de knoppen aan de zijkant van speler te gebruiken of de afstandsbediening dan gebruikmaken van de aanraakpen om de speler te bedienen.

## ⦿ Voorzorg tijdens de verbinding en met een TV

A.u.b. lees de volgende als u enkele problemen treft met uw TV Out connectie.

Probleem 1. TV kanaal is niet volkomen ingesteld.

Antwoord 1. De speler scherm wordt alleen getoond als het TV kanaal op het juiste "Line-in" kanaal ingesteld is.

Probleem 2. TV formaat is niet volkomen ingesteld.

Antwoord 2. De speler toont geen afbeeldingen als u NTSC of PAL verkeerd hebt ingesteld.

TV toestel kan PAL gebruiken en geen NTSC. Kijk als uw TV op NTSC ingesteld is. Als niet, lees de volgende instructie om in te stellen naar NTSC: MAIN MENU→WERKTUIG→INSTELLINGEN→DISPLAY INSTELLINGEN→TV TYPE.

Probleem 3. Een connectie kabel kan op de verkeerde aansluiting aangesloten zijn.

Antwoord 3. De afbeelding wordt niet getoond of de audio is geluidloos als een kabel op de verkeerde aansluiting aangesloten is.

Probleem 4. Er is geen afbeelding op de speler.

Antwoord 4. De display van de speler is geprogrammeerd om af te zetten als afbeeldingen naar TV worden uitgezonden.

Ondanks het het steeds aan os, kijk alsof u een kabel niet op de verkeerde aansluiting heeft geplugd.

Probleem 5. Ofwel de video of audio modus wordt niet ondersteund door uw TV set.

Antwoord 5. Video kabels (S-Video, TV composite kabel): Kijk als de S-Video aansluiting aangesloten is op de TV-out aansluiting.

Audio kabel (Audio L, R): Kijk als de oortelefoons aangesloten zijn op de oortelefoon aansluiting van de speler.

Kijk als de 24-pin integrated kabel aangesloten is op de TV.

## 5. Werktuig

### 5-1. PIMS

#### 1. Calculator

De speler ondersteunt 2 soorten calculators: Algemeen & Wetenschappelijk.

Gebruik Algemene Calculator zoals alle andere degelijke calculator.

## ⦿ Menu



## ☉ De Algemene Calculator Gebruiken

1. Klik op “Stel” om de “Wetenschappelijke Calculator” te gebruiken.
2. Klik op op “Komma Positie” om de positie van de “,”(komma) te veranderen.
  - 3: een “,”(komma) is geplaatst na elke 3 digitalen.
  - 4: een “,”(komma) is geplaatst na elke 4 digitalen.
  - uit: Geen kommas gebruikt.

## ☉ Menu

Gebruik Wetenschappelijke Calculator zoals alle andere wetenschappelijke calculator.





## ☉ De Wetenschappelijke Calculator Gebruiken

1. Hexadecimal, Decimaal, Octaal en Binair, gebaseerd op numerieke systemen, worden ondersteund.
2. Functionaliteit variëren afhankelijk van welk numeriek systeem het gebruikt is.
3. Klik op “F1”/”F2” om de knoppen te tonen voor exponentiele en trigonometrische werking.
4. Numeriek nummer conversies zullen niet werken als een functie anders dan “=” getoetst is.
5. Nummers en functies worden getoond van links naar rechts volgorde. Klik op “=” om het finale resultaat of een rij of operaties te bekijken.

## 2. Notitie

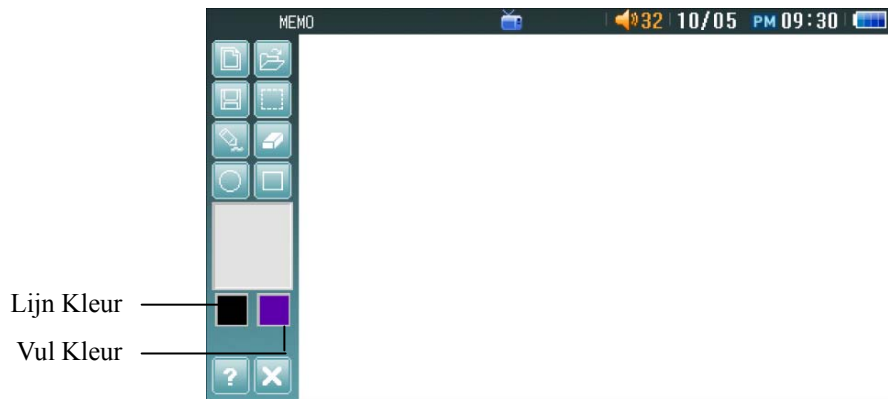
## ☉ Menu



 Nieuwe Notitie

 Pen

 Help

 Open Bestand

 Gum

 Verlaten

 Bewaar

 Cirkel



 Selecteer Regio

 Rechthoek

### ☞ Tips

Volgende bestand formaten zijn ondersteund: JPG, JPEG, BMP, PNG

## ☉ Notitie Gebruiken

1. Klik op “Pen(  )”.
2. Selecteer de dikte van de pen.
3. Teken door de aanraak pen te slepen op het scherm.
4. Klik op “Gom(  )”.
5. Selecteer de dikte van de gom.
6. Veeg door het slepen van de aanraak pen op het scherm.
7. Klik op “Cirkel(  )”.
8. Klik op de “Vul Kleur” om een kleur te selecteren om de cirkel ermee te vullen.
9. Teken een cirkel.
  - : Tekent alleen de rand met zonder vul kleur.
  - : Tekent een gevulde cirkel met zonder rand.
  - : Tekent een gevulde cirkel met een rand.
10. Klik op “Rechthoek”.
11. Klik op de “Vul Kleur” om een kleur te selecteren om de rechthoek te vullen.
12. Teken de rechthoek door het klikken op het scherm en slepen met de pen.

 : Tekent alleen de rand met zonder vul kleur.

 : Tekent een gevulde rechthoek met zonder rand.

 : Tekent een gevulde rechthoek met een rand.

13. Klik op op de “Lijn Kleur” of “Gevuld Kleur” knoppen om een kleur tabel weer te geven.

Selecteer een kleur die u wilt gebruiken en daarna op “OK” klikken.

14. Klik op “Selecteer Regio(  )” en sleep de pen langs de tekening om een regio te selecteren.

Klik op en sleep de geselecteerde regio om te verplaatsen.

Als u een gom/pen aanpast of een cirkel/vierkant tekent op de geselecteerde regio, worden alle functies in de regio weergegeven.

15. Klik op “?(  )” om hulp over Verven weer te geven.

## ⊙ Bewaren

1. Klik op “Bewaar(  )” om het huidige bestand in MijnNotitie map te bewaren.

Elk bestand wordt opeenvolgend bewaard in een volgorde, die begint met "Notitie\_Datum\_001.bmp"

## ⊙ Een Nieuwe Notitie Maken

1. Klik op “Nieuwe Notitie(  )” om een nieuwe notitie te maken.

Als u vorige notitie niet heeft bewaard, verschijnt een pop-up venster, vragend als u het wilt bewaren.



Klik op “Ja” om te bewaren.

## 3. Kalender

Gebruik kalender, die dagen van 3 maanden tegelijkertijd toont.

## ⊙ De Kalender Gebruiken



  Klik op de pijlen om het jaar en de maand te selecteren.

U kunt een datum selecteren door deze icons te gebruiken.

 Direct naar de datum van vandaag gaan.

  Naar de vorige/volgende maand gaan.

 Afsluiten

## 4. Alarm

### ⊙ Het Alarm Gebruiken



.Alarm: U kunt een of drie opties selecteren:

- Uit: Zet het alarm uit.
- Snelle Instelling: Stel het alarm in om na paar minuten af te gaan.
- Tijdinstelling: Stel het alarm in om het te slaan op de ingestelde tijd.

.Dutje: Stel de tijd in voordat het alarm weer afgaat.

.Dagelijks Instelling: Stel in hoeveel dagen in een week het alarm moet afgaan.

- Eenmaal: Een speciale event, niet herhaaldelijk.
- Elke dag: Het alarm gaat elke dag op die tijdstip af.
- Dagen: Stel groep weekdays, wanneer het alarm moet slaan of niet.

.Alarmtoon Instelling: Selecteer een alarmtoon.

 : Bewaar uw instellingen.

 : Afsluiten

## 5. Stopwatch

### ⊙ Het Stopwatch gebruiken



.Lap Tijd : Toon de tijdspanne (L) en de rank(Rank).

.Timer: Toon tijdgespanne minuten/sekonden/tiende deel van een seconde vanaf de laatste start.

. Start/Stop/Cont.: Stopwatch Starten/Stoppen/Doorgaan.

. Lap/Reset: Lap bwaart de tijd terwijl de stopwatch blijft lopen. Reset, stelt de tijd terug naar 0.

## 5-2. USB

### 1. De USB Kabel Verbinden

#### ⊙ De USB Kabel Verbinden

**Maak de speler aan.**

Verbind de PMP met een PC door de USB aansluiting met USB kabel aan te sluiten op de computer.

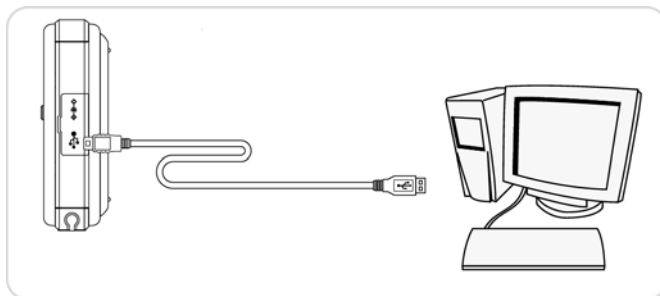

#### ⊙ Hoe te verbinden (Windows ME of hoger)

Besturingssysteem van latere versies dan Windows 98SE vereist geen device driver installatie. Uw PC zal uw PMP automatisch herkennen als de USB kabel aangesloten is.



1. Schakel de speler in en sluit aan op een PC via USB.
2. Open de volgende submenu door te klikken op: **TOOL BOX**→**USB**→**PC Link**
3. Een "USB Verbonden" bericht zal verschijnen als de connectie volkomen aangesloten is.

#### ⊙ Hoe te verbinden (Windows 98SE)

U moet de device driver installeren als u Windows 98SE gebruikt. Andere Besturingssystemen vereisen deze driver installatie niet. Plaats meegeleverde driver CD in uw CD-ROM station, en sluit uw PMP aan uw Pc met de USB kabel. Volgt de hieronderstaande instructies na.

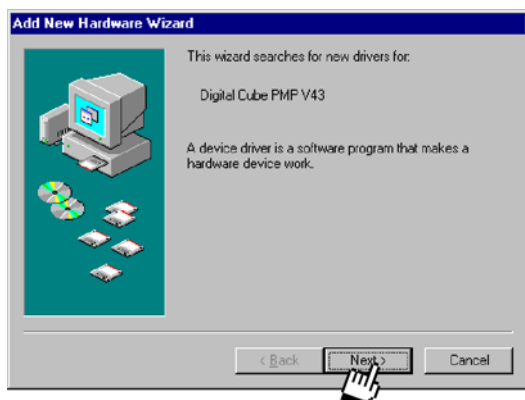

1. Als de Windows goed geïnstalleerd is, zult u het bovenstaande scherm zien. Klik op “Volgende”.



2. Selecteer de “Toon een lijst van alle drivers...” optie en klik op de “Volgende” button.



3. Selecteer “Universal Series Bus(USB) Controllers”, en daarna klik op “Volgende”.

- Voor het geval als de PC de speler niet herkent:

a. Selecteer “Hard Disk Controller”, en daarna klik op “Volgende”.

b. Klik op “Have Disk”.

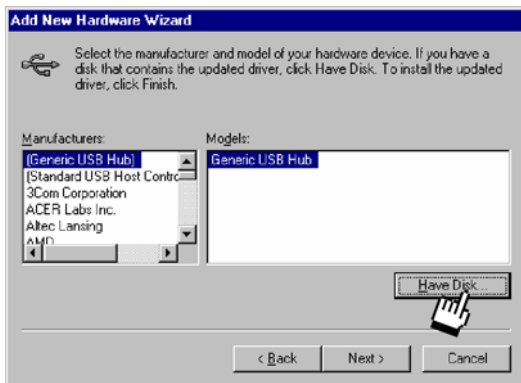

4. Selecteer “General USB HUB” daarna klik op “Have Disk”.



5. Klik op de “Bladeren” knop in het “Install van Disk” venster.

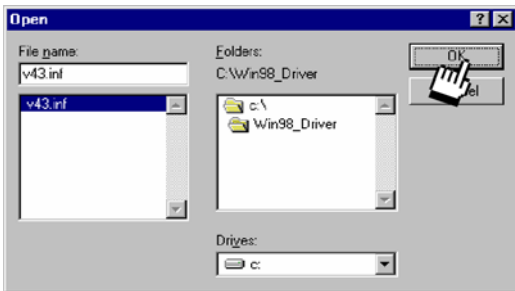

6. Zoek de Win98\_Driver map in meegeleverde CD. Selecteer “CoolZET.inf” bestand en klik op “OK” om verder te gaan.

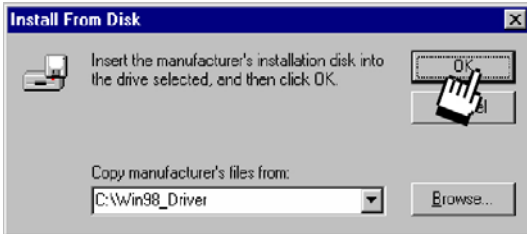

7. Bevestig de map naam en daarna klik “Ok”.

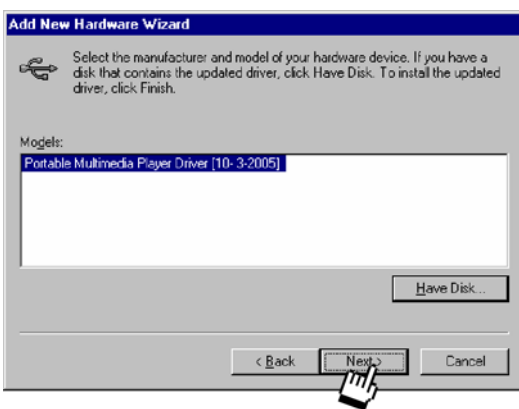

8. Klik op “Volgende” na de bevestiging dat de USB driver geerkend is.



9. Klik op “Volgende” na de bevestiging dat de driver naam correct is.

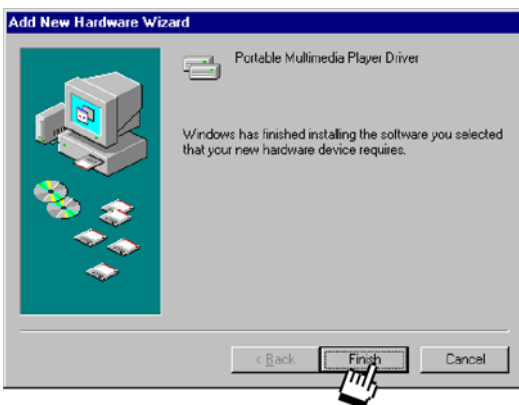

10. Klik op “Voltooid” nadien de installatie van USB driver voltooid is.
11. Activeer de speler en verbind het met een PC via USB.
12. Open de volgende submenu op de speler door het klikken op: **TOOL BOX→USB→PC Link**
13. Een “USB verbonden” mededeling zal verschijnen nadien de connectie succesvol volkomen is..

## ⊙ De Connectie Nakijken

Als de speler succesvol aangesloten is met de PC, zult u een verplaatsbare schijf vinden, namelijk “V43” in Mijn Computer.

## ⊙ Bestanden Verzenden, Bewaren en Wissen

1. Kijk als de “V43” drive succesvol erkend is.

Back up de belangrijke gegevens.

2. Kopieer “(Contrl+C)” of Knip “(Contrl+X)” die bestanden die u wenst te verplaatsen.

3. Open de “V43” drive.

Plak “(Ctrl + V)” om gekopieerde bestanden te plakken of knippen op uw gewenste map..

4. Als u een bestand wilt wissen in de “V43” drive, klik op “Wissen” of druk “Wissen” toets op de toetsenbord.

## ⊙ De Speler Afkoppelen

Als u de speler wilt afkoppelen van de PC, doe als volg.

1. Rechter-klik op de muis op ont koppeling icoon, bevindt zich bij de taakbalk. Een menu zal verschijnen.

Linker-klik op “Stop USB Mass Storage Device Drive”.

2. Koppel de USB kabel af van de speler.

3. De speler zal automatisch herstarten.



USB Kabel Afkoppelen

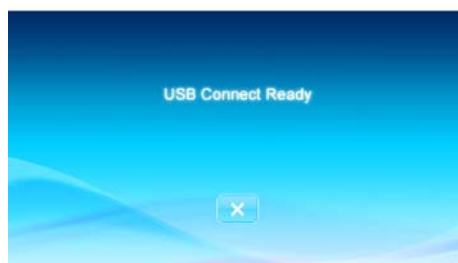

### ⚙️ Tips

Icons op de taakbalk kunnen verborgen worden.

Als het verborgen is, druk de “Toon verborgen icons” knop om door te gaan.



## 2. Data Overbrengen met V43 als een USB Host

### 🕒 Breng Data over met USB Host: USB Verbinden

U kunt data overbrengen naar de speler door directe verbinding met andere USB devices (vb: een digitale camera).

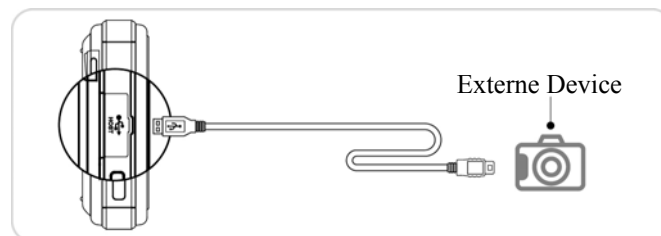
1. Schakel de speler aan en sluit het apparaat aan op de PMP door de USB kabel te binden op de USB Host Aansluiting.
2. Open de USB Host bestandsbeheerder door te klikken op: **TOOL BOX**→**USB**→**HOST**
3. Als het volkomen verbonden is, een “D:” drive zal verschijnen (externe device) in de bestandsbeheerder.
4. Kopier bestanden door het gebruik van icons als Kopieren en Plakken. (Zie Bestandsbeheerder Menu).



5. Selecteer de bestanden van de “D:” drive door te klikken op het selectievakje.
  6. Klik op “Kopier”(  ) om een bestand te kopiëren.
  7. Klik op “Nieuwe Map”(  ) om een nieuwe map te creëren.
  8. Klik op “Plak”(  ) om een bestand te plakken.
- (Zie “Bestandsbeheerder” voor meerdere details.)

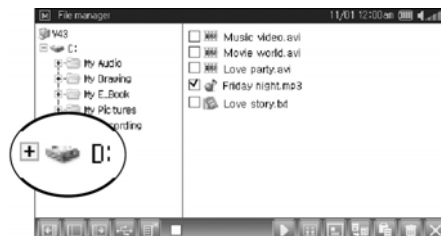

### ⚙️ Tips

USB HOST voor mass storage devices is beschikbaar voor de speler. Als u op een verplaatsbare HDD wilt aansluiten met de speler, vergeet niet om te pluggen bij een externe elektriciteitsaanvoer.

## 5-3. Instelling

### 🕒 Instellingen & Hulp

1. Klik op de “Instellingen” icoon in elke menu om binnen de overeenkomende Instellingen en Help modus te gaan.  
Instellingen van de Main Menu wordt bij alle andere menus toegepast.
2. Klik op de opentrek menu om een instellingen submenu te tonen.  
(Power Instellingen, Scherm Instellingen, Thema Instellingen, Andere Instellingen)  
Klik op “Hulp” (als beschikbaar) om de uitleg over elke icon te kijken.  
Er is geen hulp in de Instellingen van de main menu.
3. Gebruik de optrek menus en scroll bars om de verschillende instellingen te wijzigen.
4. Klik op “Reset” om de huidige pagina terug te stellen.
5. Klik op “Bevestig” om “Instellingen” te sluiten en wijzigingen bewaren.  
Als u op “Annuleren” klikt, sluit “Instellingen” zonder wijzigingen toe te passen.

## <Instellingen>

### (Power Instellingen)

Energiebesparing: Stel de leeglooptijd in voordat het scherm uitgaat.

Onthoud dat het scherm niet uitgaat bij het gebruik van de Video Speler. (Uit, 10sek., 30sek., 1min.)

Slaap Timer: Stel de leeglooptijd in voordat de speler uitgeschakeld wordt.

(Uit, 10min., 30min., 1hr., 2hrs.)

Wekker: Stel de tijd in wanneer de speler automatisch aangeschakeld moet worden. Op die tijd, wordt vooraf ingesteld programma afgespeeld.

(Uit, Audio Speler)

### (Scherm Instellingen)

LCD helderheid: Stel de helderheid van de LCD af. (De Video Speler heeft zelfstandige instellingen).

. TV type: Bepaal uw TV type. (NTSC, PAL)

. SPDIF: Het zal geïnstalleerd worden als 5.1 channels gebruikt wordt. (Aan, Uit)

. Video Out: Stel de TV out verbinding in. (Composite/S-Video, RGB Component)

#### Tips

. "Video Out" verwijzen naar een functie, waar ingestelde waarde vooraf afgesteld is, welke kabel u moet gebruiken om uw TV te verbnden.

- Composite/S-Video: 24-pin geïntegreerde kabel afgezonden door de speler

- RGB Component: RGB kabel afzonderlijk verkocht

### (Thema Instellingen)

. Main menu achtergrond: Stel de achtergrond afbeelding in voor de main menu. (Default scherm, Aangepast)

. Beep Geluid: Schakel een geluid, bij het aanraken van de LCD. (Uit, Aan)

. Taal instelling: Stel de taal in.

(Koreaans, Engels.....)

. Koderen: Ondertitelingen kunnen geconfigureerd worden.

### (Andere Instellingen)

. Datum: Stel de huidige datum in.

- . Tijd instelling: Stel de tijd in.
- . Tijd zone: Stel de gewenste tijdzone in.

## <Video Instellingen>

### (Helderheid Instellingen)

- . Helderheid: Past de helderheid van de backlight toe (0~100%).
- Sleep de bar om de helderheid toe te passen.
- RGB Instelling: Past de Rood, Groen en Blauwe intensiteiten toe voor de video.

### (Display Instellingen)

- . Menu display tijd: De menu wordt getoond als ingestelde tijd.  
(Altijd tonen, 3sek., 5sek., 7sek., 10sek.).
- . Menu doorzichtigheid: Stel de doorzichtigheid level in voor de menu.  
(30%, 50%, 70%, Uit).
- . Video scherm grootte: Stel de grootte van de video in.  
(Original Aspect Ratio, Volle scherm)

### (Speler Instellingen)

- . Nadat de video eindigt : Stel de actie in nadat de video eindigt.  
(Stop, Het volgende bestand afspelen, Herhalen, Uitschakelen)
- . Scherm uit tijdens de pauze : Stel de LCD display status in tijdens de pauze.  
(AAN, UIT)
- . A-B Herhalen : Stel aantal keren in voor de herhalingen.  
(uit, tweemaal, 5 keren, 10 keren, 15 keren)
- . Spring het interval voor zoeken : Stel interval in voor zoeken.  
(10sekonden~1minuut)

### (Ondertitel Instellingen)

- . Ondertitel fond grootte : Stel de ondertitel fond Grootte.  
(Groot, Medium, Klein)
- . Ondertitel fond kleur : Stel de ondertitel fond kleur.  
(Wit, Grijs, Donker Blauw, Zwart, Groen, Oranje, Violet, Paars)
- . Ondertitel positie : Stel de ondertitel positie.  
(0~+40 van de knop)
- . Betiteling Sync. : Syncs het video bestand en ondertitel.  
(-20sek~20sek)

## <Audio Instellingen>

### (Scherm Instellingen)

- . Menu verdweent na: De menu icons worden getoond als ingestelde tijd.  
(Altijd tonen, 3sek., 5sek., 10sek., 20sek. 1min.)

. Achtergrond scherm: Stel de achtergrond afbeelding van de speler.

(Default Afbeelding, Gebruikers Afbeelding)

※ Gebruiker Afbeelding is beschikbaar alleen als een afbeelding ingesteld is als de “Achtergrond” vanuit Foto Album.

Zie “Als Achtergrond Instellen” in Foto Album.

### **(Speler Instellingen)**

. Keren A-B Herhaal Instelling: Stel in hoeveel keren u A-B Herhaal wilt laten lopen.

(Oneindig, Tweemaal, 5 keren, 10 keren, 15 keren)

. Stel spring interval in voor seeking: Stel in hoeveel tijd naar voren of achteren gezocht moet worden.

(3sek., 5sek., 10 sek., 15 sek., 20 sek., 30 sek., 1 min.)

. ID3 Tag: Toon ID3 Tag informatie.

(Aan, Uit).

. Songtekst Font Grootte: Wijzig de songtekst font grootte.

(Klein, Groot, Medium)

. Songtekst Font Kleur: Wijzig de songtekst font kleur.

(Wit, Oranje, Groen, Grijs, Paars, Donker Blauw, Violet, Zwart)

### **<Foto Album Instellingen>**

#### **(Viewer Instellingen)**

. Menu verdwenen na: De menu icons worden getoond voor een bepaalde tijd.

(Altijd tonen, 3sek., 5sek., 10sek., 20sek. 1min.)

. Display Pagina Nummers: Stel in om de huidige pagina nummer te bekijken

(Aan, Uit).

. Afbeelding Frame: Selecteer een afbeelding frame bij het bekijken van de afbeeldingen in Volle Scherm modus.

(Uit, Frame 1, Frame 2, Frame 3)

#### **(Diashow Instellingen)**

Diapresentatie looptijd: Stel de looptijd in van de een dia vertoning.

(1sek - 1 hr.)

. Herhaal Dia Instellingen: “Aan” voor langdurige doorloop van de diapresentatie of “Uit” om alleen een keer af te spelen.

(Aan, Uit).

### **<E-Boek Instellingen>**

#### **(E-Boek)**

. Auto Scrolling: Stel het tijd interval in voor het lezen van een pagina, voordat het bladert naar volgende.

(5sek ~ 30sek.)

. Achtergrond Kleur: Wijzig de achtergrond kleur.

(Blauw (Streep), Licht Groen (Streep), Grijs (Streep), Oranje (Streep), Zwart, Wit, Licht Grijs, Grijs, Licht Blauw, Donker Blauw, Donker Groen)

## **6. Afstandsbediening (Optionele Item)**

De Afstandsbediening(WRC) heeft menus voor de volgende functies: 1. Video Speler / 2. Audio Speler

## ⦿ Power Aan/Uit

1. Verbind de Afstandsbedieningto met de speler.
2. Houd de power schakelaar ingedrukt aan de linkerkant van de WRC en houd meer dan 2 seconden vast om in te schakelen.
3. Houd de power schakelaar ingedrukt aan de linkerkant van de WRC langer dan 2 seconden om weer uit te schakelen.

### ⚙️ Tips

Als u de “Hold” schakelaar naar rechts drukt, worden alle knoppen van de WRC vergrendeld.

Schuif het terug naar de centrum positie om alle knoppen te ontgrendelen.

## ⦿ Menu Uitvoeren/Sluiten

1. Navigeer de menu door de joystick op en neer te bewegen en druk het in om de geselecteerde menu item uit te voeren.
2. Om terug te gaan naar de main menu druk en houd de joystick in.

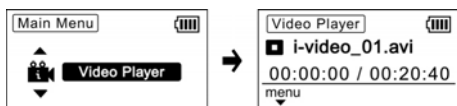

## ⦿ Volume Instelling

1. Druk de “Volume” knoppen om het volume aan te passen.

## ⦿ Afstandsbediening Overzicht

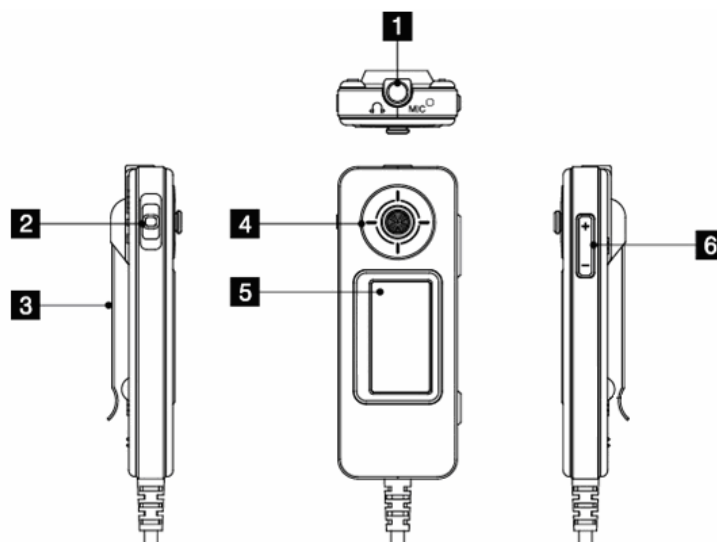

- 1) Oortelefoons aansluiting: Sluit de oortelefoons hier aan.
- 2) Power/Hold: Breng de power schakelaar naar links en houd het in voor 2 seconden, om de speler in/uit te schakelen. Breng het naar rechts om de speler te vergrendelen.
- 3) Klem: Klem de Afstandsbediening bij tassen of kledingen.
- 4) Joystick: Beweeg de joystick links, rechts, op en neer om een menu te selecteren. Druk het in om geselecteerde item uit te voeren.
- 5) LCD: Toont de status van de speler.
- 6) Volume: Stel het volume hoog en laag.

## 7. IR Bediening (Optionele Item)

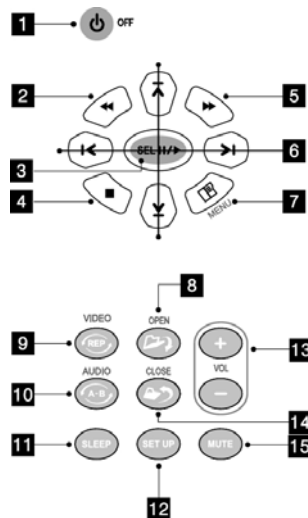

- 1) De speler in en uit schakelen.
- 2) FR (Snel Terugspoelen)
- 3) Afspelen, Pauze
- 4) Stop
- 5) FF (Vooruitspoelen)
- 6) Navigatie Toets (omhoog/omlaag/links/rechts)
- 7) Tussen groepen van icons wisselen.
- 8) Open Een bestand
- 9) Video Speler / A-B Herhaal Selecteren
- 10) Audio Speler / A-B Herhaal Selecteren
- 11) Slaap Timer instelling: Stel de speler in om uit te schakelen na een bepaalde tijd.
- 12) De instellingen menu openen
- 13) Volume
- 14) Verlaten
- 15) Dempen

### ♣ Tips

De afstandsbediening is meer gebruikbaar en handig wanneer de speler aangesloten is op een TV.

## 8. Docking Station (Optionele Item)

### ⊙ Docking Station : de Speler invoeren

1. Glij de speler binnen in de wieg totdat het aangegrepen wordt, zoals bij het figuur weergegeven wordt, hieronder.

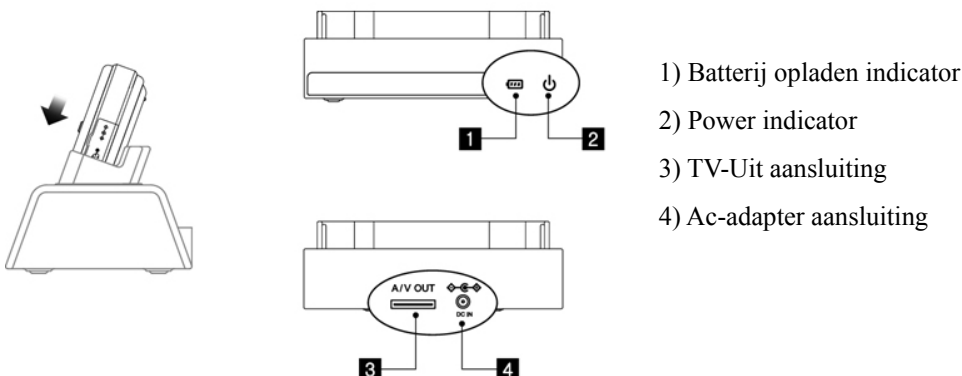

### ⊙ Docking Station : Opladen / TV-OUT

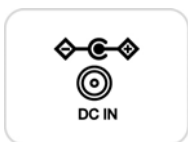

1. Sluit AC-adapter aan op de aansluiting, aan de achterkant van de wieg.

2. Plug de adapter in bij de elektriciteitsaanvoer.

- Opladen: De batterij indicator knipperen bij het opladen.

- Opladen voltooid: De batterij indicator stopt met het knipperen maar blijft branden.

\* De LED knippert alleen als de batterij aan het opladen is.

Als de speler verbonden is, knipert de LED niet.



1. Sluit de 24-pin aansluiting of de 24-pin geïntegreerde kabel aan op de wieg.

2. Sluit de andere einde van de kabel aan op de TV.



24-pin aansluiting

※ Kijk “Verbinden Met een TV” voor meer details.

## 3. Technische Ondersteuning

### 1. Probleemoplossen

A.u.b. lees de volgende voorzorgen voordat u contact opneemt met onze Klanten Ondersteuning Afdeling voor

## **problemen.**

### **Probleemoplossing Gids**

Probleem 1. De speler wordt niet ingeschakeld.

Antwoord 1. Kijk als de batterij leeggelopen is. Als dat het geval is, laad de batterij voor meer dan 4 uren en daarna probeer het nog eens.

Probleem 2. De joystick en knoppen werken niet.

Antwoord 2. Kijk als de hold toets niet in de vergrendel positie bevindt. Als dat het geval is, ontgrendelt het.

Probleem 3. Het volume wordt niet aangepast door de volume knoppen te drukken.

Antwoord 3. Kijk als de hold toets niet in de vergrendel positie bevindt en als het nog steeds niet opereert, kijk als uw oortelefoons of sprekersgoed werken.

Probleem 4. Aanraak Pen werkt niet.

Antwoord 4. Kaliberbepaling kan verwijderd worden van de speler. Herkaliber het vanuit het Main Instelling Scherm.

Probleem 5. Video bestanden worden niet afgespeeld.

Antwoord 5. Probeer het eerst af te spelen op de PC. Als het daar niet afgespeeld wordt, kan het beschadigd zijn. In tegenstelling, als het wel afspeelt op de PC, kijk het bestand formaat en bitrates worden ondersteund door de speler.

Probleem 6. Afgespeelde Video bestanden door de speler worden niet Vooruit-/Teruggespoeld.

Antwoord 6. Misschien ontbreekt timing informatie, in dat geval werkt het zelf niet op het PC.

Als de speler, niet weergegeven wordt op de TV nadat het verbonden is, kijk de volgende:

Probleem 7. Ik zie niets op het scher, terwijl de video bestanden aan het afspelen zijn, hoewel ik geluid vanuit de speler hoor.

Antwoord 7. Er ontstaat zulk symptoom, wanneer de speler video timing informatie synchroniseerd, terwijl het afspeelt. In dit geval, moet u deze bestanden op PC proberen af te spelen. Als hetzelfde symptoom voortduurt, mogelijk dat ze niet ondersteund worden door deze speler, of beschadigd.

Probleem 8. Audio bestanden worden niet afgespeeld in Audio Speler modus.

Antwoord 8. Ten eerste, kijk als u ze af kunt spelen op de PC. Als ze normaal afgespeeld worden, dan kijk als hun bestand formaten en bitrates ondersteund worden door de speler. Als niet, moet u ze eerst converteren, met een convertings programma. (Helaas, wij leveren we geen audio codec software af; hoewel, het is makkelijk om de shareware software te vinden en te downloaden via de internet.).

Probleem 9. De luidspreker en de oortelefoons geven geen geluid.

Antwoord 9. Kijk als het volume op "0" of mute ingesteld is. Als niet, kijk als de oortelefoons volkomen ingestoken is, of de externe luidspreker volkomen aangesloten is..

Probleem 10. Bestanden worden zelfs niet in de Foto Album modeus getoond.

Antwoord 10. Kijk als de formaten "jpg/bmp/png" bestanden zijn. Dan kijk als de grootte ondersteund wordt.

## **2. Firmware/BIOS Updates**

### **⦿ Updating Firmware**

1. Schakel de speler in.

2. Ga naar => TOOL BOX -> USB -> PC link

3. Met de USB kabel de speler en de PC verbinden.
4. Dubbel-klik de downloaded firmware release.  
(U kunt updates downloaden vanuit onze website. [www.coolzet.com](http://www.coolzet.com) )
5. Klik op “Update” (Het kan paar minuten duren om te updaten)
6. Klik op “Verlaten” om te beëindigen met het update, nadat de bestanden verzonden zijn.
7. Koppel de USB kabel af en de speler zal herstarten.
8. Wanneer upgradering voltooid is, zal de speler herstarten en kunt u genieten van betere uitvoering.

## ⊙ Updating BIOS

1. Schakel de speler in.
2. Ga naar => TOOL BOX -> USB -> PC link
3. Met de USB kabel de speler en de PC verbinden.
4. Dubbel-klik de downloaded BIOS release.  
(Vereiste tijd voor updating verschillen, afhankelijk van de versie van BIOS.)
5. Klik op “Update” (Het kan paar minuten duren om te updaten)
6. Klik op “Verlaten” om te beëindigen met het update, nadat de bestanden verzonden zijn.
7. Koppel de USB kabel af en de speler zal herstarten.
8. Wanneer upgradering voltooid is, zal de speler herstarten en kunt u genieten van betere uitvoering.

### ♣ Tips

Bezoek onze website (<http://www.coolzet.com>) voor de nieuwste BIOS upgrade.

## 3. Contact Opnemen

Bezoek onze Ondersteuning Website: <http://www.coolzet.com>

Klantenondersteuning Email: [cs@digital-cube.co.kr](mailto:cs@digital-cube.co.kr)

Klanten Service Tel / Fax Nummer : +82-2-3397-5082 (kosten aangebracht) / +82-2-3397-5200

Klantenondersteuning Centrum Adres in Korea: #1406 10<sup>th</sup> Ace Techno Tower, 470-5, Gasan-dong,  
Geumcheon-gu, Seoul, Korea, 153-803

## 4. Technische Specificaties

### 1. V43 Specificaties

#### ⊙ Specificaties

## **Basis**

- Model: V43
- Size(dimension)/gewicht: 133.0 X 79.0 X 25.5mm / 320g (batterij inclusief)
- Product type: Plug & Play (verwijderbare mass storage device)
- LCD : 4.3inch, 480X272, 16 mega kleur, TFT-LCD, aanraak scherm, Max 165cd/m2, Contrast verhouding: 200:1
- USB : USB 2.0 Device, Download snelheid: Max 480Mbps, Effective value: 60Mbps
- HDD capaciteit: 20G/30G
- Batterij: 4,000mAh lithium polymeer, oplaadtijd: 4 uren.
- Afspeeltijd: Video – 7 uren. / Audio – 10 uren.
- Temperatuurbereik voor gebruik: 5°C ~ 45°C

## **Video**

- Ondersteunde bestand formaten: MPEG1/2/4, DivX, Xvid, WMV9, WMV 7 / 8 (up to 480\*360)
- Ondersteund ondertiteling formaat: SMI
- Beeldweergave Tempo: 30 frames per seconde

## **Audio**

- Ondersteunde bestand formaten: MP3, WMA, OGG(up to q10), AC3, WAV(MS-ADPCM), FLAC
- Koptelefoon output: 80mW (40mW + 40mW)
- Signaal/ Ruis verhouding: meer dan -95dB
- EQ: Normaal, Klassiek, Rock, Jazz, Pop, User Defined
- Geluidseffect: 3D stereo geluidseffecten
- Totale Harmonische Vervorming (THD): <0.05 %
- Toegevoegde features: Visualizer, verschillende afspeelmodus, Audio Speler achtergrond instellingen

## **TV-out ondersteuning**

- Type: NTSC / PAL
- Methode: Composite / S-Video / RGB Component
- Vorm: CVBS / S-Video

## **Afbeelding Viewer**

- Resolutie: 8 mega pixels
- Bestand formaat: JPEG, BMP, PNG

## **Toegevoegde Features**

- PIMS (Personele Informatie Management Systeem): Calculator/Notitie/Calender/Alarm/Stopwatch

# **2. Minimale Vereisten**

## **⊙ Minimale PC Vereisten**

Voor uw PC, om de speler te erkennen, moeten de volgende minimale vereisten voldoen:

- 1) Microsoft Windows 98SE / ME / 2000 / XP
- 2) Mac OS 10 of hoger
- 3) Pentium III 500MHz of hoger
- 4) 128MB beschikbare RAM

- 5) USB poort (USB 2.0 aanbevolen)
  - 6) Harde Schijf met meer dan 1GB vrije ruimte
  - 7) CD-ROM Station
  - 8) Kleur monitor (SVGA of hoger)
- ※ Er kunnen problemen optreden tijdens de verbinding met een PC als het niet voldoet aan de minimale vereisten.
- ※ **Gebruikers, die geïnteresseerd zijn in de broncode van sommige delen van “CoolZET V43” software, die meegaat met de openbronsoftware vergunningen, raden wij aan om onze web-site ([www.coolzet.com](http://www.coolzet.com)) te bezoeken om meer gedetailleerde informatie te verkrijgen.**
- Er is een menu namelijk “GPL(General Public License) code center” voor hun referentie.**